

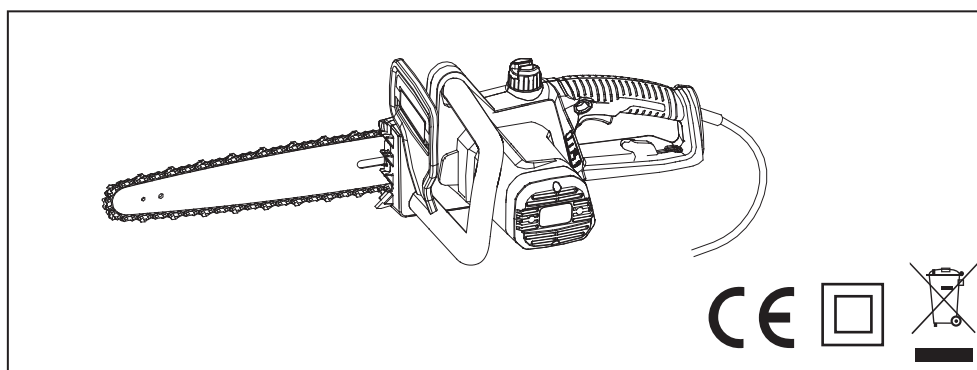

1800W ELECTRIC CHAINSAW

FR TRONÇONNEUSE	MANUEL D'UTILISATION	1
EN CHAINSAW	USER'S MANUAL	11
DE KETTENSÄGE	BEDIENUNGSANLEITUNG	22
ES SIERRA DE CADENA	MANUAL DE UTILIZACIÓN	33
IT MOTOSEGA	MANUALE D'USO	43
PT MOTO-SERRA	MANUAL DE UTILIZAÇÃO	53
NL KETTINGZAAG	GEbruikersHANDLEIDING	63
SV MOTORSÄG	INSTRUKTIONSBOK	73
DA MOTORSAV	BRUGERVEJLEDNING	83
NO KJEDESAG	BRUKSANVISNING	92
FI KÄYTTÖOHJEET	KÄYTTÄJÄN KÄSIKIRJA	101
HU LÁNCFŰRÉSZ	HASZNÁLATI ÚTMUTATÓ	110
CS PRO MOTOROVOU PILU	NÁVOD K OBSLUZE	120
RU ЦЕПНАЯ ПИЛА	РУКОВОДСТВО ПО ЭКСПЛУАТАЦИИ	130
RO FIERĂSTRĂU CU LANȚ	MANUAL DE UTILIZARE	140
PL PILARKA ŁAŃCUCHOWA	INSTRUKCJA OBSŁUGI	150
SL MOTORNA ŽAGA	UPORABNIŠKI PRIROČNIK	160
HR MOTORNA PILA	KORISNIČKI PRIRUČNIK	170
ET MOOTORSAAG	KASUTAJAJUHEND	180
LT GRANDININIS PJŪKLAS	NAUDOJIMO VADOVAS	190
LV KĒDES ZĀĢIS	LIETOTĀJA ROKASGRĀMATA	200
SK REŤAZOVÁ PÍLA	NÁVOD NA POUŽITIE	211
BG ЕКТРИЧЕСКИ ВЕРИЖЕН ТРИОН	РЪКОВОДСТВО ЗА УПОТРЕБА	221



Important! It is essential that you read the instructions in this manual before operating this machine.



Attention !	Il est indispensable que vous lisiez les instructions contenues dans ce manuel avant le montage et la mise en service de l'appareil.
Important!	It is essential that you read the instructions in this manual before operating this machine.
Wichtig!	Es ist notwendig, dass Sie die Anweisungen in dieser Bedienungsanleitung lesen bevor Sie das Gerät bedienen.
Importante:	Es indispensable que lea las instrucciones detalladas en este manual antes de encender la máquina.
Importante!	Leggere attentamente le istruzioni contenute nel presente manuale prima di mettere in funzione l'apparecchio.
Importante!	É essencial que leia as instruções neste manual antes de começar a utilizar esta máquina.
Belangrijk!	Het is van essentieel belang dat u de instructies in deze gebruiksaanwijzing leest voordat u dit toestel gebruikt.
Viktigt!	Det är viktigt att du läser instruktionerna i denna manual innan du använder maskinen.
Vigtigt!	Det er væsentlig at du læser anvisningerne i denne manual før du betjener denne maskine.
Viktig!	Det er meget viktig at du leser instruksjonene i denne brukerhåndboken før du bruker denne maskinen.
Tärkeää!	On tärkeää, että luet tämän oppaan ohjeet ennen koneen käyttöä.
Σημαντικό!	Παρακαλούμε διαβάστε τις οδηγίες του παρόντος εγχειριδίου πριν θέσετε το μηχάνημα σε λειτουργία.
Fontos!	Fontos, hogy a gép használatá elött elolvassa a kézikönyvben található utasításokat.
Důležité!	Nepoužívejte tento přístroj dříve, než si přečtete pokyny uvedené v tomto návodu.
Важно!	Это существенно чтобы вы прочитали инструкции в этом руководстве перед использованием этой машины.
Important!	Este esentia! să citiți instrucțiunile din acest manual înainte de operarea acestui produs.
Uwaga!	Przed rozpoczęciem użytkowania koniecznie należy zapoznać się z niniejszą instrukcją obsługi.
Pomembno!	Bistvenega pomena je, da si pred uporabo naprave preberete ta navodila za uporabo.
Važno!	Neophodno je da pročitate upute prije uporabe ovog uređaja.
Önemli!	Bu makineyi kullanmadan önce kılavuzdaki talimatları okumanız gereklidir.
Tähtis!	On ülimalt tähtis, et te loeksite enne selle masina kasutamist seda kasutusjuhendit.
Svarbi informacija!	Prieš pradedant darbą su šiuo instrumentu, būtina perskaityti čia pateikiamas instrukcijas.
Svarīgi!	Ir svarīgi, lai pirms mašīnas darbināšanas jūs izlasītu instrukcijas šajā rokasgrāmatā.
Dôležité!	Je nevyhnutné si prečítať tento návod pred použitím výrobku.
Важно!	От изключителна важност е да прочетете инструкциите в това ръководство, преди да боравите с тази машина.



- занимайте устойчивое положение. Не давите на электроинструмент.
- При работе с электроинструментом надевайте соответствующую одежду. Не носите просторную одежду или ювелирные украшения. Длинные волосы лучше убрать под головной убор.
 - При совместной работе электроинструмента с устройствами сбора пыли регулярно проверяйте места соединений.

ИСПОЛЬЗОВАНИЕ И ОБСЛУЖИВАНИЕ ЭЛЕКТРОИНСТРУМЕНТА

- Не перегружайте электроинструмент. Регулярно проверяйте электроинструмент на наличие механических повреждений корпуса и сетевого шнура.
- Не используйте электроинструмент с неисправным выключателем. При появлении посторонних шумов, запаха горелой изоляции, повышенного искрообразования необходимо немедленно прекратить работу и обратиться в авторизованный сервисный центр.
- Перед выполнением любых работ, связанных с обслуживанием электроинструмента или с заменой сменных аксессуаров, обязательно отключайте его от сети.
- Храните неиспользуемые электроинструменты в недоступном для детей месте. Не допускайте к работе с электроинструментом лиц, которые не были ознакомлены с указаниями по технике безопасности и с инструкцией по эксплуатации.
- Регулярно осматривайте корпус электроинструмента. Перед началом работы обязательно проверяйте правильность функционирования всех подвижных частей. Регулярно проверяйте наличие всех крепежных деталей в корпусе электроинструмента.
- Перед началом работы проверяйте сменные аксессуары. Не используйте аксессуары с механическими повреждениями.
- Используйте электроинструменты, вспомогательные принадлежности, сверла и т. д. в соответствии с назначением каждого отдельного электроинструмента, учитывая рабочие условия и характер выполняемой работы.

ЭКСПЛУАТАЦИЯ И УХОД ЗА ИЗДЕЛИЯМИ С АККУМУЛЯТОРНЫМ ПИТАНИЕМ

- Прежде чем устанавливать аккумулятор, проверьте, чтобы выключатель стоял в положении выкл или был заблокирован. Установка аккумулятора на включенный инструмент ведет к несчастным случаям.
- Зарядку выполняйте только с использованием

зарядного устройства, указанного изготовителем. Зарядное устройство, подходящее к одному типу аккумуляторных батарей, может создать опасность возгорания при использовании с аккумуляторными батареями другого типа.

- Используйте изделия с аккумуляторным питанием только со специально предназначенными для них аккумуляторными батареями. Использование аккумуляторных батарей другого типа может привести к телесным повреждениям или возгоранию.
- Если аккумуляторная батарея не используется, храните ее отдельно от других металлических предметов, например канцелярских скрепок, монет, гвоздей, винтов и других мелких металлических предметов, которые могут привести к замыканию контактов батареи. Замыкание контактов батареи может вызвать ожоги или привести к возгоранию.
- При ненормальных условиях из батареи может вытечь жидкость, избегайте контакта с ней. Если этого избежать не удалось, смойте жидкость водой. Если жидкость попала в глаза, после их промывания обратитесь за медицинской помощью. Жидкость, вытекшая из батареи, может вызвать раздражение или ожог.

ОБСЛУЖИВАНИЕ

- Обслуживание и ремонт электроинструмента производите только в авторизованных фирмой-производителем сервисных центрах. Ремонт и обслуживание электроинструмента в посторонних организациях, а так же внесение конструктивных изменений приведет к отказу от гарантийных обязательств.

Обслуживание требует чрезвычайной осторожности и знания и должно быть выполнено только квалифицированным техником обслуживания. Для обслуживания мы предлагаем, чтобы вы возвратили изделие вашему самому близкому уполномоченному центру обслуживания ремонта. При обслуживании, использование только идентичные сменные части.

ОСОБЫЕ УКАЗАНИЯ ПО ТЕХНИКЕ БЕЗОПАСНОСТИ ДЛЯ ЦЕПНОЙ ПИЛЫ

- Держите электроинструмент только за изолированные поверхности, так как цепная пила может задеть скрытую проводку. В результате контакта пильной цепи с проводом, находящимся под напряжением, металлические части инструмента также могут оказаться под напряжением, что может привести к поражению работающего электрическим током.

- При работе цепной пилы пользователь должен находиться на безопасном расстоянии от цепи пилы. Перед запуском цепной пилы убедитесь, что цепь пилы ни с чем не соприкасается. При работе с цепной пилой из-за невнимательности работающего цепь может захватить одежду или зацепить какую-либо часть тела.
- Всегда держите цепную пилу правой рукой за заднюю ручку, а левой – за переднюю. Никогда не держите цепную пилу наоборот (левой рукой за заднюю ручку, а правой – за переднюю), так как это повышает опасность травмирования.
- Носите защитные очки и средства защиты органов слуха. Рекомендуется дополнительно использовать снаряжение для защиты головы, рук, ног и ступней. Наличие соответствующей защитной одежды снизит опасность получения травмы от разлетающихся частиц или непреднамеренного соприкосновения с цепью пилы.
- Запрещается работать с цепной пилой, находясь на дереве. Работа с цепной пилой, находясь на дереве, может привести к получению травмы.
- Всегда используйте прочную опору, работайте с цепной пилой только находясь на закрепленной, надежной и ровной поверхности. Скользкие или неустойчивые поверхности, например, лестницы, могут привести к потере равновесия или к потере управления цепной пилой.
- При обрезке согнутой и напряженной ветки будьте готовы к тому, что она отскочит назад. Когда согнутая ветка будет распилена, она может разогнуться и ударить пользователя и (или) отбросить цепную пилу, вызвать потерю ее управляемости.
- Будьте чрезвычайно внимательны при пилении кустарника и молодых деревьев. Гибкая древесина может заклинить цепь пилы и затем ударить пользователя или привести к потере равновесия.
- Переносите цепную пилу за переднюю рукоятку в выключенном состоянии, держа подальше от себя. При транспортировке или хранении цепной пилы всегда устанавливайте крышку пильной шины. Обращение с цепной пилой надлежащим образом снизит вероятность случайного соприкосновения с движущейся цепью пилы.
- Следуйте указаниям по смазке, натяжению цепи и замене принадлежностей. Неверно натянутая или неправильно смазанная цепь может порваться или увеличить вероятность отскока пилы.
- Следите, чтобы рукоятки были сухими, чистыми, на них не было масла и смазки. Рукоятки, испачканные в смазке или замасленные, станут скользкими, что может привести к потере управления.
- Цепная пила предназначена только для пиления древесины. Запрещается использовать цепную пилу не по назначению. Например, запрещается использовать цепную пилу для пиления пластмасс, каменной кладки или не деревянных строительных материалов. Использование цепной пилы не по назначению может привести к возникновению опасной ситуации.

ПРИЧИНЫ ОТСКОКА И ДЕЙСТВИЯ ОПЕРАТОРА ПО ЕГО ПРЕДОТВРАЩЕНИЮ

Отскок может возникнуть, когда режущая кромка или конец пильной шины прикоснется к материалу или когда при пилении древесина сжимается и защемляет цепную пилу.

Соприкосновение кончика в некоторых случаях может вызвать внезапное отбрасывание в направлении, обратном ходу пилы, откинув пильную шину вверх и назад, в направлении оператора.

Заклинивание цепи пилы вдоль верхней части пильной шины может внезапно отбросить пильную шину в обратном направлении, на оператора.

Любое из этих действий пилы может привести к потере управления, что может стать причиной серьезной травмы. Не полагайтесь только на предохранительные устройства, встроенные в пилу. При работе с цепной пилой работающий должен принять определенные меры для того, чтобы процесс пиления не привел к несчастному случаю или травме.

Отбрасывание пилы (отскок) является результатом неправильного использования пилы и (или) нарушений правил или условий ее эксплуатации. Этого следует избегать, соблюдая следующие меры предосторожности:

- Держите пилу крепко, двумя руками, обхватив ручки пилы всеми пальцами руки, расположите часть тела и руку так, чтобы противодействовать усилию отбрасывания пилы. Работающий может предотвратить отскок, приняв соответствующие меры. Следите за тем, чтобы пила не вырвалась из рук. См. рис. 11.
- Не прикладывайте чрезмерных усилий и не выполняйте пиление на уровне выше плеч. Это поможет предотвратить непреднамеренное соприкосновение с концом пилы и позволит лучше управлять цепной пилой в непредвиденных ситуациях.
- Используйте при замене только указанные

производителем шины и цепи. Неправильно выбранные для замены шины и цепи могут стать причиной обрыва цепи и (или) отскока.

- **Выполняйте указания производителя по заточке и техническому обслуживанию цепной пилы.** Уменьшение высоты просвета между режущими кромками пильной цепи может привести к увеличению отбрасывания пилы.

ДОПОЛНИТЕЛЬНЫЕ ПРЕДУПРЕЖДЕНИЯ

- Считается, что вибрация ручного инструмента может привести к проявлению у отдельных лиц так называемой болезни Рейно (Raynaud's Syndrome). Симптомы могут включать покалывание, онемение и побеление пальцев (как при переохлаждении). Наследственные факторы, переохлаждение и повышенная влажность, диета, курение и неверные приемы работы могут способствовать развитию данных симптомов. Существует ряд мер, которые можно предпринять для снижения воздействия вибрации:
 - Одевайтесь теплее в холодную погоду. При работе с устройством пользуйтесь перчатками, чтобы руки и запястья были в тепле. Считается, что холодная погода является основным фактором, способствующим возникновению болезни Рейно (Raynaud's Syndrome.).
 - После каждого этапа работы выполните упражнения для усиления кровообращения.
 - Чаще делайте перерывы в работе. Сократите длительность ежедневного пребывания на открытом воздухе.

При появлении каких-либо из указанных симптомов сразу же прекратите работу и обратитесь по их поводу к врачу.

- Для увеличения срока службы данного инструмента и повышения безопасности эксплуатации допустимая толщина распила для данной цепной пилы не более 153 мм (6 дюймов). Распиловка бревен толщиной больше указанной приводит к ускоренному износу инструмента. Допускается распиловка бревен толщиной до 229 мм (9 дюймов), но это следует делать лишь изредка и с соблюдением особой осторожности.
- Встроенный отбойник с шипами облегчает распиловку. Если при распиловке бревно придерживать, обеспечивается более устойчивая точка поворота.
- Любая цепная пила представляет смертельную опасность при ненадлежащем использовании. Настоятельно рекомендуется пройти профессиональную подготовку по безопасному использованию данного инструмента.

ХРАНИТЕ НАСТОЯЩИЕ ИНСТРУКЦИИ ПО ТЕХНИКЕ





БЕЗОПАСНОСТИ. РЕГУЛЯРНО ПЕРЕЧИТЫВАЙТЕ ИХ И ИНФОРМИРУЙТЕ ДРУГИХ ПОЛЬЗОВАТЕЛЕЙ. ОДАЛЖИВАЯ ИНСТРУМЕНТ, ПРИКЛАДЫВАЙТЕ К НЕМУ НАСТОЯЩЕЕ РУКОВОДСТВО ПО ЭКСПЛУАТАЦИИ.

FR EN DE ES IT PT NL SV DA NO FI HU CS **RU** RO PL SL HR ET LT LV SK BG



Русский

ОБОЗНАЧЕНИЯ

На данном инструменте могут присутствовать некоторые из следующих обозначений. Для безопасной работы с устройством изучите их и запомните, что они означают.

ОБОЗНАЧЕНИЕ	ОБОЗНАЧЕНИЕ / ОБЪЯСНЕНИЕ
V	Напряжение
W	Ватты - Мощность
— — —	Постоянный ток - Тип или характеристики тока
	Предупреждения, влияющие на безопасность работающего.
	Чтобы уменьшать риск ущерба, пользователь должен читать и понимать руководство оператора, перед использованием этого изделия.
	При работе пользуйтесь защитными очками и средствами защиты слуха.
	Не подвергать воздействию дождя, не использовать в местах с повышенной влажностью.
	Гарантируемый уровень звуковой мощности составляет 97dB.

Следующие предупреждающие знаки и словесные выражения предназначены для обозначения уровней опасности, возникающих при работе с данным устройством.

ЗНАК	ВЫРАЖЕНИЕ	ЗНАЧЕНИЕ
	СМЕРТЕЛЬНО ОПАСНО!	Указывает на безусловно опасную ситуацию, которая, в случае возникновения, повлечет за собой серьезную травму или смертельный исход.
	ОПАСНО!	Указывает на потенциально опасную ситуацию, возникновение которой может повлечь за собой серьезную травму или смертельный исход.
	ОСТОРОЖНО!	Указывает на потенциально опасную ситуацию, возникновение которой может повлечь за собой травму малой или средней тяжести.
	ВНИМАНИЕ!	Употребляется без предупреждающего знака. Указывает на ситуацию, которая может привести к повреждению имущества.

ТЕХНИЧЕСКИЕ ХАРАКТЕРИСТИКИ ИЗДЕЛИЯ

	GREENWORKSTOOLS 1800W
Номинальное напряжение	AC 1800W
Номинальная скорость без нагрузки	11 m/s
Длина пильной шины	400 mm
Останов цепи	< 0.15 s
Емкость масляного бака цепи	200 ml
Вес (с аккумуляторной батареей)	4.8 kg
Уровень звукового давления испускаемого шума, LpA	95 dB(A)
Разброс, KpA	3 dB(A)
Уровень звуковой мощности LWA	104 dB(A)
Разброс, KWA	3 dB(A)
Гарантируемый предельный уровень звуковой мощности, LWA(G)	107 dB(A)
Суммарное значение вибраций, ah (без нагрузки)	5.7 m/s ²
Разброс, K	1.5 m/s ²

Примечания к техническим характеристикам

- Указанное значение вибраций было измерено стандартным методом и может использоваться для сравнения одного инструмента с другим.
- Указанное значение вибраций может использоваться для предварительной оценки неблагоприятного воздействия.

⚠ ПРЕДУПРЕЖДЕНИЕ

Реальные значения вибраций при эксплуатации инструмента могут отличаться от указанных выше и зависят от режима использования инструмента. Их требуется определить, чтобы принять меры предосторожности по защите работающего на основе оценки воздействия реальных условий эксплуатации (приняв во внимание все части рабочего цикла, т.е. все время: когда инструмент выключен и когда он работает на холостом ходу в дополнении к времени запуска).

СВЕДЕНИЯ О ЦЕПИ И ШИНЕ

GREENWORKSTOOLS	
Изготовитель	цепная пила
Oregon	91PJ056X
Tri-link	16SDEA041
Цепь компании Oregon должна подходить к шине Oregon; цепь компании Tri-link должна подходить к шине Tri-link.	

Заменяемые шину и цепь можно приобрести у местного дилера:

ОПИСАНИЕ

1. Крышка пильной шины
2. Защитное устройство передней ручки
3. Передняя ручка
4. Кнопка блокирования защиты
5. Курковый выключатель
6. Крышка топливного резервуара
7. Указатель уровня топлива
8. Отбойник с шипами
9. цепная пила
10. Пильная шина
11. Защитный щиток
12. Задняя ручка
13. Ручка регулятора натяжения цепи
14. Крышка звездочки
15. Ручка затягивания крышки звездочки
16. Болт натяжения цепи
17. Звездочка
18. Пильная шина
19. Масловыпускное отверстие

Русский

20. Паз
21. Звенья привода цепи
22. Резец
23. Направление валки
24. Опасная зона
25. Путь отхода
26. Направление падения
27. Зарубка
28. Обратный пропил валки
29. Маятник
30. Обрезка ветвей
31. При обрезке оставьте ветви для поддержки ствола, чтобы он не касался земли.
32. Бревно поддерживается по всей длине
33. Выполняйте распиловку сверху (над опорой) во избежание касания земли
34. Бревно поддерживается с одной стороны.
35. Под опорой
36. Над опорой
37. Бревно поддерживается с обеих сторон.
38. Опора бревна
39. Встаньте на верхний склон, так как при распиловке бревно может покатиться.
40. Аккумулятор
41. Кнопка защелки батареи
42. Зарядное устройство
43. Кабель зарядного устройства

СБОРКА

Цепная пила не требует сборки, но работающий должен знать, как собрать пильную шину и цепь пилы. Также перед каждой работой следует проверить натяжение цепи и добавить масла, как описано далее в этом руководстве.

Сборка пильной шины и цепи пилы

См. рис. 2-7.

Извлеките аккумуляторную батарею из устройства. Наденьте защитные перчатки.

- Отверните крышку звездочки ручкой затягивания (деталь 15) и снимите ее.
- Зубья цепи пилы должны быть направлены в направлении вращения цепи. Если они направлены в обратную сторону, переверните цепь.
- Установите звенья цепного привода в паз шины.
- Расположите цепь так, чтобы с обратной стороны шины была петля.
- Придерживая цепь в правильном положении на шине, наденьте цепь на звездочку и обеспечьте ее правильную установку. Отверстие для болта затягивания цепи (деталь 16) должно хорошо к нему подходить.
- Снимите крышку звездочки, поворотом ручки

натяжения цепи (деталь 13) по часовой стрелке до надлежащего натяжения цепи. Пильная шина должна подняться, снова проверьте натяжение цепи; не натягивайте цепь чрезмерно.

- После надлежащего натяжения цепи затяните ручку (деталь 15).

Примечание. Цепь пилы натянута надлежащим образом, если на середине длины ее можно поднять вверх на 3-4 мм. При запуске пилы с новой пильной цепью дайте ей поработать 2-3 минуты.

▲ ПРЕДУПРЕЖДЕНИЕ

После пробного запуска проверьте натяжение цепи и, если нужно, подтяните цепь.

ЭКСПЛУАТАЦИЯ

Подробную информацию об их зарядке см. в руководстве пользователей для аккумуляторных батарей

ИЗВЛЕЧЕНИЕ АККУМУЛЯТОРНОЙ БАТАРЕИ

См. рис. 2.

- Отпустите курковый выключатель для останова цепной пилы.
- Нажмите и защелку в нижней части аккумуляторного блока.
- Снимите аккумуляторную батарею с инструмента.

ПРОВЕРКА СМАЗКИ ЦЕПИ

См. рис. 1.

- Проверьте количество масла в цепной пиле, посмотрев на указатель уровня масла (12). Если уровень масла находится в нижней трети указателя уровня масла, следуйте указаниям раздела «ДОБАВЛЕНИЕ СМАЗКИ ДЛЯ ЦЕПИ И ШИНЫ», приведенного далее в этом руководстве.

⚠ ПРЕДУПРЕЖДЕНИЕ

Перед каждым использованием пилы проверяйте натяжение цепи.

⚠ ПРЕДУПРЕЖДЕНИЕ

Запрещается работать с цепной пилой без достаточного количества смазки цепи, так как это может повредить пилу и быть опасным. Перед каждым использованием проверяйте уровень смазки цепи.

⚠ ПРЕДУПРЕЖДЕНИЕ

Перед подключением к сети убедитесь, что напряжение и частота питания соответствуют техническим характеристикам пилы.

⚠ ПРЕДУПРЕЖДЕНИЕ

Перед началом работы проверьте кабель подключения к сетевой розетке и кабель-удлинитель на предмет наличия повреждений. Пользуйтесь только кабелями для подключения к сетевой розетке и кабелями-удлинителями, находящимися в технически исправном состоянии.

Для предотвращения отскока выполняйте следующие указания по соблюдению техники безопасности.

- Запрещается проводить пиление концом пильной шины. Будьте внимательны, когда продолжаете пиление там, где уже работали.
- Всегда начинайте пиление после полного запуска пилы.
- Убедитесь, что цепь пилы заточена надлежащим образом.

- Запрещается одновременно пилить больше, чем одно бревно. При обрезке веток будьте внимательны, не касайтесь других веток.
- При поперечном пилении обращайтесь особое внимание на стволы, находящиеся очень близко друг к другу. Разрешается использовать для распиловки козлы.

Как держать цепную пилу (рис. 8)

Всегда держите цепную пилу правой рукой за заднюю ручку, а левой рукой за переднюю ручку. Охватите обе ручки пальцами. Большой палец левой руки, удерживающей переднюю ручку, должен располагаться снизу.

Начало работы

- Перед началом работы установите в инструмент аккумуляторную батарею.
- запуск машины: вначале нажмите кнопку разблокировки (4), затем нажмите курок переключателя (5).

Завершение работы

Для останова цепной пилы отпустите курок выключателя (деталь 5).

Работа с цепной пилой

Находитесь в устойчивом положении, держите цепную пилу крепко обеими руками при работе двигателя.

ОСНОВНЫЕ СПОСОБЫ ВАЛКИ ЛЕСА, ОБРЕЗКИ СУЧЬЕВ И ПОПЕРЕЧНОГО ПИЛЕНИЯ

См. рис. 9.

Валка деревьев

При одновременном выполнении работ по валке и распиловке двумя или более лицами, работы по валке должны быть отдалены от работ по распиловке на расстояние не меньшее, чем две высоты валимого дерева. Деревья не должны валиться таким образом, что они могли бы задеть кого-либо из людей, упасть на линию электропередачи или нанести какой-либо другой материальный ущерб. Если дерево соприкоснулось с линией электропередач, следует немедленно уведомить соответствующую энергетическую компанию.

Работающий с цепной пилой должен стоять выше дерева по склону, поскольку, не смотря на то, что дерево может быть повалено безопасным способом, после этого оно может скатиться или сползти вниз по склону.

Безопасное направление должно быть спланировано заранее и, если нужно, очищено перед началом пиления. Безопасные секторы находятся сзади и по бокам (относительно предполагаемого направления падения дерева).



FR EN DE ES IT PT NL SV DA NO FI HU CS **RU** RO PL SL HR ET LT LV SK BG

Русский

Перед началом валки оцените естественный наклон дерева, расположение больших ветвей и направление ветра, чтобы выяснить, куда может упасть дерево.

Снимите с дерева грязь, камни, отслоившуюся кору, гвозди, стремена и проволоку.

Угловой вырез (пропилы в дереве для задания направления падения) (рис. 10)

Сделайте угловой пропил перпендикулярно направлению падения на 1/3 толщины дерева. Вначале сделайте нижний пропил выреза. Это поможет избежать заклинивания при создании второго пропила как цепи пилы, так и пильной шины.

Пиление со стороны, противоположной направлению валки (завершающее пиление в процессе валки дерева; выполняется со стороны, противоположной угловому вырезу) (рис. 10)

Выполняйте завершающее пиление со стороны, противоположной направлению валки, как минимум на 50 мм выше нижнего края углового выреза. Выполняйте завершающий пропил со стороны, противоположной направлению валки, параллельно нижнему краю углового выреза. Выполняйте завершающий пропил со стороны, противоположной направлению валки так, чтобы остался небольшой непропиленный участок. Этот остаток будет удерживать дерево от поворота и падения в неверном направлении. Не перепиливайте эту перемычку. Когда при валке завершающий пропил подходит близко к углу выреза, дерево начинает падать.

Если существует хотя бы единственный шанс, что дерево может упасть не в нужном направлении или качнется обратно и зажмет цепь пилы, остановите пиление и не доводите до конца завершающий пропил; возьмите деревянный, пластиковый или алюминиевый клин, вбейте клин в пропил, чтобы раздвинуть его и повалить дерево в заданном направлении падения. Когда дерево начнет падать, выньте цепную пилу из пропила, остановите двигатель, опустите цепную пилу вниз, затем отступите в запланированном направлении. Будьте готовы к падению верхних веток, смотрите под ноги.

Сучкование дерева (рис. 11)

Сучкование – это удаление ветвей с поваленного дерева.

При сучковании оставьте большие нижние ветки, на которых дерево лежит на земле. Обрезайте небольшие сучья одним проходом пилы.

Согнутые и напряженные ветки должны обрезаться снизу вверх, чтобы не допустить заклинивания цепной пилы.

Распиловка бревна (рис. 12-15)

Распиловка – это разделение очищенного от веток дерева (бревна) на части по длине. Важно обеспечить под ногами твердую опору и распределить вес на обе ноги. Там, где это возможно, бревно должно быть поднято и подперто ветками, чурками или подпорками.

Для облегчения распиловки выполняйте следующие простые рекомендации.

- Если бревно имеет опору по всей длине, выполняйте пиление сверху.
- Если бревно лежит на опоре только с одного конца, а другим опирается на землю, пропилите 1/3 толщины снизу. Затем выполните окончательное пиление сверху, сделав пропил навстречу первому.
- Если у бревна есть опоры с обоих концов, пропилите 1/3 толщины сверху. Затем пропилите снизу оставшиеся 2/3 толщины бревна навстречу первому пропилу.
- При распиловке, выполняемой на склоне, всегда стойте выше бревна по склону. Если бревно пропиливается насквозь, для сохранения полного контроля над пилением уменьшите давление на пилу, когда пилить останется немного, однако не ослабляйте хватку, держитесь крепко за ручки пилы.

Следите за тем, чтобы пильная цепь не задела землю. После выполнения пиления подождите, пока цепь пилы не остановится, прежде чем переносить цепную пилу. При движении от дерева к дереву всегда останавливайте двигатель.

ТЕХНИЧЕСКОЕ ОБСЛУЖИВАНИЕ

▲ ПРЕДУПРЕЖДЕНИЕ

Перед проверкой натяжения цепи или ее регулированием всегда извлекайте аккумуляторную батарею из инструмента. Надевайте защитные перчатки при обращении с цепью, пильной шиной и работе в зоне размещения цепи.

РЕГУЛИРОВКА НАТЯЖЕНИЯ ЦЕПИ (рис. 2)

- Слегка ослабьте ручку натяжения цепи (15), повернув ее против часовой стрелки.
- Чтобы увеличить натяжение цепи, поверните кольцо регулировки натяжения цепи (13) по часовой стрелке, периодически проверяя натяжение. Чтобы уменьшить натяжение цепи, поверните кольцо регулировки натяжения цепи (13) против часовой стрелки, периодически проверяя натяжение.
- Натяжение цепи правильное, когда зазор между режущим зубом цепи и шиной составляет 3-4 мм. Лучше всего потянуть цепь вниз на нижней стороне



- шины в середине и измерить расстояние между шиной и режущими зубьями цепи.
- Затяните ручку натяжения цепи (15), повернув ее по часовой стрелке.

ЗАМЕНА ШИНЫ И ЦЕПИ (рис. 2, 3, 5, 7)

- Опустите пилу вниз на плоскую и ровную поверхность, чтобы выполнить регулировку цепи.
- Убедитесь в наличии необходимой заменяемой шины и цепи, указанных в разделе технических характеристик этого руководства.
- Отверните ручку затягивания крышки звездочки (деталь 15), поворачивая ее против часовой стрелки, пока крышка звездочки (деталь 14) не снимется.
- Снимите крышку звездочки. Снимите шину и цепь с устройства.
- Для замены шины новой отверните гайку защитного щитка, установите защитный щиток на новую шину и затяните гайку.
- Установите новую цепь в правильном направлении, как показано на рис. 7, на шину и убедитесь, что звенья привода выровнены с пазы шины (рис. 5).
- Закрепите шину на цепной пиле и наденьте цепь на ведущую звездочку, как показано на рис. 3.
- Установите на место крышку звездочки (деталь 14), затяните крышку звездочки ручкой (деталь 15).
- Выполните шаги, указанные в параграфе «РЕГУЛИРОВКА НАТЯЖЕНИЯ ЦЕПИ», приведенном в данном руководстве выше.

ДОБАВЛЕНИЕ СМАЗКИ ДЛЯ ЦЕПИ И ШИНЫ

- Выверните и снимите колпачок (6) с масляного бака.
- Залейте масло в резервуар для масла и проверьте указатель масла (деталь 7). При заливке масла не допускайте попадания в масляный резервуар грязи.
- Установите масляный колпачок обратно и затяните его.
- Одной полной заправки масляного бака достаточно, чтобы пила работала 20 – 40 мин.

ТРАНСПОРТИРОВКА ЦЕПНОЙ ПИЛЫ

Перед транспортировкой цепной пилы всегда извлекайте штепсель из электрической розетки, наденьте крышку цепи на шину и цепь. Если цепной пилой будет выполняться несколько операций пиления, пилу следует выключать между операциями.

КРЫШКА ПИЛЬНОЙ ШИНЫ (рис. 1)

Крышка пильной шины должна быть установлена на цепь и шину по завершении работ, а также при транспортировке устройства.

ЗАТОЧКА ЦЕПИ ПИЛЫ

См. рис. 16 - 21.

В случае затрудненного проникновения цепи в

древесину, следует выполнить заточку следующим образом.

- Цепь должна находиться под натяжением.
- Закрепите шину в тиски так, чтобы цепь могла скользить.
- Закрепите напильник в держатель и расположите его на резце под углом 35°.
- Следует использовать только прямой ход напильника, пока не уберутся все изношенные части режущей кромки.
- Сосчитайте число движений напильником для резца. Это число станет эталонным. Для обработки всех остальных резцов используйте столько же движений.
- Если указатель уровня масла выходит за пределы шаблона после нескольких раз добавления, сделайте метку уровня. Используйте плоский напильник.
- По завершении закруглите ограничитель глубины резания.

ПРИМЕЧАНИЕ. Рекомендуется выполнять углубление или ответственную заточку при помощи представителя сервисной службы, имеющего электрический точильный аппарат.

ОБСЛУЖИВАНИЕ ПИЛЬНОЙ ШИНЫ

- После окончания работ очистите пазы и масляные каналы чистящим крючком.
- Периодически обтачивайте бока полос плоским напильником.
- Если указанные действия не выполнялись при длительной эксплуатации пилы, тонкие кромки могут сломаться и повредить шину.
- Если одна полоса выше другой, необходимо их выровнять плоским напильником и затем отполировать их напильником или мелкозернистой наждачной бумагой.

⚠ ПРЕДУПРЕЖДЕНИЕ

Использование других запчастей может представлять опасность или повредить изделия. Использование других запчастей может представлять опасность или повредить изделия.

⚠ ПРЕДУПРЕЖДЕНИЕ

Во избежание получения тяжелой травмы всегда извлекайте аккумуляторную батарею из инструмента при его очистке или проведении технического обслуживания.

ОБЩЕЕ ТЕХНИЧЕСКОЕ ОБСЛУЖИВАНИЕ

Перед каждым использованием проверьте инструмент на отсутствие повреждений, недостающих или ослабших деталей (винты, гайки, болты, крышки и

т.п. Надежно затяните все крепления и крышки и не пользуйтесь инструментом до замены всех утерянных или поврежденных деталей. За консультацией обращайтесь в службу работы с клиентами компании Greenworkstools.

При очистке пластмассовых деталей не допускается использовать растворители. Многие пластмассы под воздействием различных бытовых растворителей разрушаются и в результате их использования могут потерять свои рабочие свойства. Для очистки от грязи, пыли, масла, смазки и т.п. используйте протирочную тряпку.

⚠ ПРЕДУПРЕЖДЕНИЕ

Не допускайте взаимодействия тормозных жидкостей, бензина, нефтепродуктов, пропиточных масел и т.п. с пластмассовыми деталями. Химикаты могут повредить, ослабить или разрушить пластмассу, что может привести к тяжким телесным повреждениям.

Для ремонта и замены допускается использовать только детали, указанные в списке деталей. Все другие детали следует заменять в уполномоченном сервисном центре.

ХРАНЕНИЕ

ХРАНЕНИЕ УСТРОЙСТВА

- Перед хранением извлеките из устройства аккумуляторную батарею.
- Очистите устройство от всех посторонних материалов.
- Храните устройство в месте, недоступном для детей.
- Оберегайте от веществ, вызывающих коррозию, например, садовых удобрений или соли для удаления льда.
- Заряжайте и храните аккумулятор в прохладном месте. Воздействие температур, отличающихся от комнатной, уменьшает срок службы аккумуляторной батареи.
- Не храните аккумуляторные батареи в разряженном состоянии. Храните батарею с зарядом 30%-50% от номинального.
- Храните аккумуляторную батарею в сухом месте при температуре не выше 27 °C.
- Все аккумуляторные батареи постепенно саморазряжаются. Чем выше окружающая температура, тем быстрее разряжается батарея. Если инструмент долгое время хранится без использования, подзаряжайте аккумуляторную

батарею через каждые 1-2 месяца. Это продлит срок службы аккумуляторной батареи.

УТИЛИЗАЦИЯ

Электрические инструменты и принадлежности содержат большое количество ценных материалов и пластмасс, которые могут быть переработаны.

Некондиционные электрические изделия не должны утилизироваться вместе с бытовым мусором. Выполните утилизацию в соответствии с имеющимися возможностями. Указания по переработке можно получить в местных органах власти или в розничной сети.

В аккумуляторных батареях содержится опасное для человека и окружающей среды вещество. Батарею следует утилизировать отдельно от других отходов на предприятии, обрабатывающем литий-ионные аккумуляторные батареи.





OMEJENA GARANCIJA

Globe amči, za svoje izdelke za zunanjo uporabo, skladno s spodnjimi omejitvami, jamči da bodo 24 mesecev od prvega nakupa brez napak v materialu ali izdelavi. Prosimo, da shranite svoj račun kot dokazilo o nakupu.

Ta garancija se nanaša na osebno in ne-komercialno uporabo izdelka. Garancija ne krije škode ali odgovornosti zaradi napačne uporabe, zlorabe, nesrečnih ali nehotenih dejanj uporabnika, nepravilnega rokovanja, uporabe brez razloga, malomarnosti ter okvar, nastalih zaradi nesledenja postopkom, navedenih v tem priročniku, poskusom popravil s strani neusposobljenih oseb, nepooblaščenega popravila, predelave, ter uporabe pripomočkov in/ali dodatkov, ki niso posebej priporočeni s strani pooblaščenega stranke.

Ta garancija ne zajema jermenov, ščetk, vrečk, žarnic ali katerega koli dela, ki je predmet obrabe in je v garancijskem obdobju zanj predpisana zamenjava. Razen, če ni posebej zagotovljeno s pristojno zakonodajo, ta garancija ne krije stroškov prevoza ali potrošnih elementov, kot so varovalke.

Ta omejena garancija postane neveljavna, če so originalne oznake (blagovna znamka, serijska številka, itd.) na izdelku izbrisane, popravljene ali odstranjene, oziroma, če izdelek ni bil kupljen pri pooblaščenem trgovcu ali bil prodan KAKRŠEN JE in/ali Z VSEMI NAPAKAMI.

Glade na pristojno lokalno zakonodajo, so določbe te omejene garancije nadomestilo ostalim pisnim garancijam, navedenim ali tihim, pisnim ali ustno izraženim, vključujoč tudi vsakršno garancijo v zvezi s PRODAJO IN STANJEM BLAGA ZA POSAMEZNI NAMEN. V NOBENEM PRIMERU NISMO ODGOVORNI ZA POSEBNE, NESREČNE, POSLEDIČNE ALI NEHOTENE POŠKODBE. NAŠA NAJVIŠJA ODGOVORNOST NE SME PRESEGATI DEJANSKE VREDNOSTI NAKUPA IZDELKA.

Ta garancija je veljavna le znotraj Evropske unije, v Avstraliji in Novi Zelandiji. Zunaj teh območij se za podrobnosti o garanciji prosimo obrnite na pooblaščenega Greenworkstools jevega trgovca.



OGRANIČENO JAMSTVO

Globe jamči da ovaj proizvod za upotrebu na otvorenom nema grešaka u materijalu ili izradi za razdoblje od 24 mjeseca od dana kupnje od izvornog dobavljača, uz niže navedena ograničenja.

Ovo jamstvo primjenjivo je samo kada se proizvod koristi za osobne i nekomercijalne namjene. Ovo jamstvo ne pokriva štetu ili odgovornost proizaše iz /zbog krive upotrebe, nasilne primjene, slučajnih ili namjernih djelovanja korisnika, nepravilnog rukovanja, nerazumne uporabe, nemara, propusta korisnika da se pridržava postupaka za rukovanje navedenih u korisničkom priručniku, pokušaja popravaka od strane nekvalificirane osobe, neovlašteno popravljjanje, izmjene ili upotreba dodatne opreme i/ili priključaka koji nisu izričito preporučeni od ovlaštene strane.

Ovo jamstvo ne pokriva remenje, četke, vreće, sijalice ili neki drugi dio koji zbog uobičajenog trošenja i habanja zahtijeva zamjenu za vrijeme trajanja jamstva. Ukoliko nije posebno predviđeno važećim zakonom, ovo jamstvo ne pokriva troškove prijevoza ili potrošne dijelove kao što su osigurači.

Ovo je jamstvo nevažeće ako je originalna identifikacijska oznaka proizvoda (zaštitni znak, serijski broj, itd.) postala nečitljiva, promijenjena ili uklonjena ili ako proizvod nije nabavljen od ovlaštenog preprodavača, ili ako je proizvod prodan KAKAV JEST i /ili SA SVIM GREŠKAMA.

Podložno svim primjenjivim lokalnim odredbama, propisi ovog ograničenog jamstva služe umjesto bilo kakvog drugog pisanog jamstva, izričito navedenog ili podrazumijevanog, pisanog ili izrečenog, uključujući jamstvo NA UTRŽIVOST ILI PRIKLADNOST ZA NEKU POSEBNU NAMJENU. NI U KOJEM SLUČAJU NEĆEMO BITI ODGOVORNI ZA SPECIJALNA, SLUČAJNA, POSLJEDIČNA ILI SPOREDNA OŠTEĆENJA. NAŠA MAKSIMALNA ODGOVORNOST NE PRELAZI STVARNU CIJENU KOJU STE PLATILI ZA OVAJ PROIZVOD.

Ovo jamstvo važi samo za Europsku uniju, Australiju i Novu Zeland. Izvan tih područja, molimo kontaktirajte svog zastupnika za Greenworkstools kako biste ustanovili vrijedi li neko drugo jamstvo.



PIIRATUD GARANTII

Globe garanteerib, et sellel tootel ei ilmne 24 kuu jooksul alates algsele ostjale müümisest materjali- või töötlemisdefekte, arvestades järgmisi piiranguid. Palun hoidke alles toote ostuarve, et tõendada ostukuupäeva.

Käesolev garantii kehtib ainult siis, kui toodet kasutatakse isiklikuks otstarbeks, mitte kaubanduslikel eesmärkidel. Käesolev garantii ei hõlma vigastusi või vastutust juhtudel, kui seadet on kasutaja poolt mittesihipäraselt või vääralt kasutatud või on toode kasutaja tegevuse tulemusena sattunud õnnetusse või avariasse või on seadet valesiti, ebamõistlikult või hoolimatult käsitatud. Samuti ei kehti garantii siis, kui seadme kasutusjuhendis ettenähtud tööprotseduure on eiratud, seadet on püütud väljaõppeta töötajate poolt remontida, tehtud on lubamatuid remonttöid, muudatusi või on kasutatud tarvikuid ja/või lisaseadmeid, mis ei ole volitatud isiku poolt spetsiaalselt soovitatud.

Käesolev garantii ei kehti rihmadele, harjadele, kottidele, pirnidele või muudele loomulikult kuluvatele osadele, mida on vaja garantiiaja jooksul vahetada. Välja arvatud asjakohaste seadustega määratud juhtudel, ei kata käesolev garantii transportkulusid või kulutarvikuid, näiteks sulavkaitsmeid.

Käesolev piiratud garantii ei kehti, kui toote originaaltähtsused (kaubamärk, seerianumber jne) on kahjustatud, muudetud või eemaldatud või toode ei ole ostetud volitatud edasimüüja käest või kui toode on müüdü OSTJA RISKIL ja/või OSTJAT ON RIKETEST TEAVITATUD.

Sõltuvalt kõikidest kehtivatest seadustest, kehtivad selle piiratud garantii sätted muude kirjalike garantiide asemel, hoolimata sellest, kas need on selgesõnaliselt väljendatud või eeldatavad, kirjalikud või suulised, kaasa arvatud igasugune KAUBANDUSLIK VÕI ERIOTSTARBELE SOBIVUSE garantii. MITTE MINGITEL JUHTUDEL EI VASTUTATA TOOTJA ERIJUHTUMIL VÕI JUHUSLIKULT KAASNEVATEST OLDEST VÕI AVARIIST TINGITUD KAHJUDE EEST. TOOTJA MAKSIMAALNE VASTUTUS EI ÜLETA SELLE TOOTE EEST TASUTUD TEGELIKKU HINDA.

Käesolev garantii kehtib ainult Euroopa Liidu riikides, Austraalias ja Uus-Meremaal. Väljaspool neid riike võtke palun ühendust Greenworkstoolsivolitatud edasimüüjaga, et määrata teiste garantiide kehtivus.



RIBOTA GARANTIJA

kad šis lauke skirtas naudoti produktas neturės medžiagos ir gamybos defektų 24 mėnesius po pirmojo pirkėjo pirkimo dienos, taikant žemiau pateikiamus garantijos apribojimus. Prašome kaip pirkimo datos įrodymą išsaugoti pirkimo kvitą.

Ši garantija galioja tik tada, kai produktas yra naudojamas asmeniniais ir nekomerciniais tikslais. Ši garantija neapima žalos ar atsakomybės dėl vartotojo produkto nepriežiūros, netinkamo naudojimo, tyčinio ar netyčinio naudojimo ne pagal paskirtį, netinkamai atliekamų darbų su produktu, aplaidumo, nesilaikymo darbo su produktu procedūrų, pateikiamų vartotojo vadove, nekvalifikuotų asmenų atliktų remonto darbų, nenumatytų šiam produktui remonto darbų, neleistinų modifikacijų, priedų naudojimo ir / arba atskirai įgaliotosios šalies neleistų naudoti priedų naudojimo su produktu.

Ši garantija negalioja diržams, šepčiams, maišams, lemputėms ir kitoms dalims, kurios darbo metu natūraliai nusidėvi ir plyšta ir kurioms garantiniu laikotarpiu reikalingas pakeitimas. Jeigu tai nėra atskirai nurodyta galiojančiuose įstatymuose, ši garantija neapima transportavimo išlaidų bei tokių keičiamų elementų kaip saugikliai.

Ši ribota garantija negalioja, jei buvo panaikinti, pakeisti arba nutrinti produkto originalūs identifikacijos ženklai (prekės ženklas, serijos numeris ir pan.) arba jeigu produktas nebuvo įsigytas iš įgaliotojo pardavėjo, arba jeigu produktas buvo parduotas TOKS, KOKS YRA ir / arba SU VISAIS GALIMAIS TRŪKUMAIS.

Priklausomai nuo bišų galiojančių vietos įstatymų, šios ribotos garantijos nuostatos pakeičia visas kitas rašytines garantijas, tiek išreikštas tiek numanomas, tiek rašytines, tiek žodines, įskaitant PARDUODAMUMĄ ARBA TIKIMĄ KONKREČIAM TIKSLUI. MĖS JOKIU ATVEJU NEATSAKOME UŽ SPECIALIĄ, ATŠITIKTINĘ, TYČINĘ AR PASEKMINĘ ŽALĄ, MAKSIMALI MŪSŲ ATSAKOMYBĖ PAGAL TEIKIAMĄ GARANTIJĄ NEVIRŠYS KAINOS, KURIAJĄ JŪS SUMOKĖJOTE UŽ PRODUKTĄ.

Ši garantija galioja tikrai Europos Sąjungoje, Australijoje ir Naujojoje Zelandijoje. Kitose šalyse kreipkitės savo įgaliotajai „Greenworkstools“ atstovą ir išsiaiškinkite, ar produktui galioja kokios nors kitos garantijos.



IEROBEŽOTA GARANTIJA

ka šis ārpus telpām lietojamais produkts būs bez materiāla vai izgatavošanas defektiem 24 mēnešu periodā no datuma, kad to nopircis oriģinālais pircējs, kas ir turpmāk minēto ierobežojumu subjekts. Lūdzu saglabājiēt Jūsu rēķinu kā pierādījumu par pirkuma datumu.

Garantija ir piemērojama vienīgi, ja produkts ir ticis izmantots personīgiem un nekomerciāliem mērķiem. Šī garantija neatlīdzina zaudējumus vai atbildību, kas radusies saistībā ar / nepareizu izmantošanu, neatbilstošu lietošanu, nejausām vai tīšām lietotāja darbībām, nepareizu ekspluatāciju, nepamatotu lietošanu, neuzmanību, gala lietotāja nespēju izpildīt lietotāja rokasgrāmatā norādītās darbināšanas procedūras, remontēšanas mēģinājumus, ko veicis nesertificēts profesionālis, neautorizētus remontus, modifikācijas vai izmantojis aprīkojumu un/vai papildus iekārtas, kuras pilnvarotā puse nav specifiski rekomendējusi.

Šī garantija neattiecas uz siksnām, sukām, somām, spuldzēm vai jebkuru detaļu, kas ikdienā nolietojas un nodilst, izsaucot vajadzību garantijas perioda laikā veikt nepieciešamo nomaiņu. Šī garantija neattiecas uz transporta izdevumiem vai patēriņa priekšmetiem, piemēram, drošinātājiem, ja vien tas nav specifiski noteikts ar piemērojamo likumdošanu.

Šī ierobežotā garantija zaudē spēku, ja ir nodzisuši, izmainīti vai noņemti produkta oriģinālie identifikācijas marķējumi vai ja produkts nav nopirkts no pilnvarota izplatītāja, vai ja produkts ir pārdots KĀ TAS IR un / vai AR VISIEM DEFEKTIEM.

Kā visu piemērojamo vietējo likumdošanas aktu subjekts, šīs ierobežotās garantijas noteikumi aizvieto jebkuru citu rakstītu garantiju, vai nu izteiktu vai piedomātu, rakstiski vai mutiski, ieskaitot jebkuru garantiju PĀRDODAMĪBAI VAI PIEMĒROTĪBAI KONKRĒTAM MĒRĶIM. MĒS NEESAM NEKĀDĀ GADĪJUMĀ ATBILDĪGI PAR SPECIĀLIEM, IZRIETOŠIEM VAI NEJAUŠIEM BOJĀJUMIEM. MŪSU MAKSIMĀLĀ ATBILDĪBA NEKAD NEPĀRSNIEGS KONKRĒTO PIRKŠANAS CENAS VĒRTĪBU, KO JŪS ESAT SAMAKSĀJIS PAR PRODUKTU.

Šī garantija ir derīga tikai Eiropas Savienībā, Austrālijā un Jaunzēlandē. Ārpus šiem reģioniem, lūdzu, sazinieties ar savu autorizēto Greenworkstools izplatītāju, lai noskaidrotu vai tiek attiecināta cita garantija.

SK**ОБМЕДЗЕНА ЗÁРУКА**

Spoločnosť Globe poskytuje záruku, že tento produkt pre použitie v exteriéri nebude mať žiadne poruchy v materiále ani spracovaní 24 mesiacov od dátumu zakúpenia pôvodným kupujúčim, s obmedzeniami uvedenými nižšie. Odložte si faktúru ako potvrdenie o dátume zakúpenia.

Táto záruka platí len v prípade, ak sa tento produkt používa pre osobné a nekomerčné účely. Táto záruka nezahŕňa poškodenie alebo zodpovednosť spôsobenú nesprávnym používaním alebo v jeho následku, zneužívaním, náhodnými alebo zámernými činmi používateľa, nesprávnou manipuláciou, neprimeraným používaním, nedbalosťou, nedodržaním prevádzkových postupov uvedených v používateľskej príručke zo strany koncového užívateľa, pokusmi o opravu nekvalifikovaným odborníkom, neautorizovanou opravou, úpravami alebo používaním príslušenstva a/alebo doplnkov, ktoré nie sú výslovne odporúčané oprávnenou stranou.

Táto záruka nezahŕňa krycie pásy, kefy, vaky, žiarovky ani žiadne iné diely, ktorých bežné opotrebovanie vyžaduje výmenu počas záručnej doby. Pokiaľ nie je výslovne uvereňované v platných zákonoch, táto záruka nezahŕňa náklady na prepravu a spotrebné materiály, napríklad poistky.

Táto obmedzená záruka stráca platnosť v prípade poškodenia, pozmenenia alebo odstránenia pôvodných identifikačných označení (obchodná známka, sériové číslo a pod.) alebo ak tento produkt alebo zakúpený od autorizovaného predajcu alebo ak sa tento produkt predáva AKO JE a/alebo SO VŠETKÝMI CHYBAMI.

S ohľadom na všetky platné miestne predpisy sú ustanovenia tejto obmedzenej záruky náhradou za akúkoľvek inú písomnú záruku, či už výslovnú alebo implikovanú, písomnú alebo ústnu, vrátane záruky OBCHODOVATEĽNOSTI ALEBO VHODNOSTI PRE KONKRÉTNY ÚČEL, ZA ŽIADNÝCH OKOLNOSTÍ NEPREBERÁME ZODPOVEDNOSŤ ZA ŠPECIÁLNE, NÁHODNÉ ALEBO NÁSLEDNÉ ŠKODY. NAŠE MAXIMÁLNE RUČENIE NEPREKROČÍ SKUTOČNÚ NÁKUPNÚ CENU, KTORÚ STE ZA PRODUKT ZAPLATILI.

Táto záruka platí len v Európskej únii, Austrálii a na Novom Zélande. Ak sa nachádzate mimo týchto regiónov, obráťte sa na autorizovaného predajcu Greenworkstools kde zistíte, či platí iná záruka.

BG**ОГРАНИЧЕНА ГАРАНЦИЯ**

Фирма Globe предоставя гаранция за този продукт за външна употреба по отношение на дефекти в материала или изработката за период от 24 месеца от датата на покупката от купувача с посочените по долу ограничения. Моля запазете фактурата като доказателство за датата на покупката.

Гаранцията е валидна само когато този продукт е използван за лични, а не търговски цели. Гаранцията не покрива вреди или задължения породени от/или неправилна употреба, злоупотреба, неоснователна или нежелана употреба от потребителя, работа с продукта не по неговото предназначение, немърливост, неспазване на упътванията за употреба посочени в ръководствата за използване, опит за ремонт от неквалифициран персонал, неоторизиран ремонт, преработка, или употреба на допълнителни приспособления и/или допълнения, които не са специално препоръчани от оторизирана фирма или сервиз.

Гаранцията не покрива ремъци, четки, торби, крушки или каквито и да било части, които биха могли да се износат или съкьсат по време на гаранционният период и изискват замяна. Освен ако изрично не е посочено в закон, гаранцията не покрива транспортни разходи или консумативи като например електропредпазители.

Тази ограничена гаранция е невалидна, ако оригиналните означения и етикети (запазена марка, сериен номер и други), са с нарушена цялост, разкъсани или премахнати, ако продукта не е закупен от оторизиран търговец или, ако продуктът е продаден на разпродажба с намалена цена "КАКТО СИ Е" и/или "С ВСИЧКИ ПОСОЧЕНИ ПОВРЕДИ ПО НЕГО".

В съответствие с всички местни наредби, постановките на тази ограничена гаранция заместват която и да е друга писмена гаранция, независимо изразена или приложена, писменна или устна, включително която и да е друга гаранция ТЪРГОВСКА ИЛИ СЪОТВЕТСТВАЩА ЗА ОПРЕДЕЛЕНА ЦЕЛ. ПО НИКАКЪВ НАЧИН НЯМА ДА СМЕ ОТГОВОРНИ ЗА СПЕЦИАЛНИ, СЛУЧАЙНИ, КОСВЕНИ ИЛИ НЕПРЕДВИДЕНИ ЗАГУБИ. НАШАТА МАКСИМАЛНА ОТГОВОРНОСТ НЕ МОЖЕ ДА НАДХВЪРШИ СЪОТВЕТНАТА ПОКУПНА ЦЕНА, ПЛАТЕНА ОТ ВАС ЗА ТОЗИ ПРОДУКТ.

Тази гаранция е валидна само за територията на Европейския съюз, Австралия и Нова Зеландия. Ако сте извън тези територии, моля свържете се с оторизиран от Greenworkstools разпространител (дилър), за да уточните дали се прилага друг вид гаранция.



FR DÉCLARATION DE CONFORMITÉ EC (Traduction à partir du mode d'emploi d'origine)

Fabricant: Globe tools limited.
Adresse: Changzhou Globe Tools Ltd. No. 65 (3-4) Xinggang Rd. Zhonglou Zone, Changzhou 213101 China
Nom et adresse de la personne habilitée à établir le dossier technique:
Nom: Dennis Jacobson (Director of Outdoor Power Equipment)
Adresse: GLOBE TOOLS EUROPE AB Båbyggargatan 14 120 68 Stockholm Sweden

Déclarons par la présente que le produit
Catégorie..... Tronçonneuse
Modèle.....20027
Numéro de série..... Voir plaque signalétique
Année de fabrication..... Voir plaque signalétique

- est conforme aux réserves applicables de la Directive Machinerie 2006/42/EC
- est conforme aux réserves applicables des autres Directives EC- suivantes
2006/95/EC (Directive-LVD),
2004/108/EC (Directive-EMC), et
2000/14/EC (Directive Emissions Sonores) modifiée (2005/88/EC)

Nous déclarons par ailleurs que
• les parties suivantes (parties/clauses des) standards Européens harmonisés ont été utilisées
EN55014-1:2006, EN55014-2:1997+A1:2001+A2:2008, EN61000-3-2:2006, EN61000-3-3:2008, EN61000-3-11:2000
EN 60745-1:2009; EN60745-2-13:2009;
EN ISO 3744:1995; EN ISO22868 :2008;

Niveau de puissance sonore mesuré LWA:104dB(A) KWA: 3dB(A)
Niveau de puissance sonore garanti 107dB(A)
Méthode d'évaluation de conformité de l'annexe V/ Directive 2000/14/EC

Le numéro de certificat de conformité EC: 08SHW2947 a été délivré par Intertek Deutschland GmbH (Organisme notifié 0905).

Fait à, le: ShangHai, 20 / 12/ 2011 Signature: Gary Gao Naixin (BEng, CEng, MIET)



EN EC DECLARATION OF CONFORMITY (Original Instructions)

Manufacturer: Globe Tools limited.
Address: Changzhou Globe Tools Ltd. No. 65 (3-4) Xinggang Rd. Zhonglou Zone, Changzhou 213101 China
Name and address of the person authorised to compile the technical file:
Name: Dennis Jacobson (Director of Outdoor Power Equipment)
Address: GLOBE TOOLS EUROPE AB Båbyggargatan 14 120 68 Stockholm Sweden

Herewith we declare that the products
Category.....Chain Saw
Model.....20027
Serial number..... See product rating label
Year of Construction..... See product rating label

- is in conformity with the relevant provisions of the Machinery Directive 2006/42/EC
- is in conformity with the provisions of the following other EC-Directives
2006/95/EC (LVD-Directive),
2004/108/EC (EMC-Directive), and
2000/14/EC (Noise Directive) incl. modifications (2005/88/EC)

And furthermore, we declare that
• the following (parts/clauses of) European harmonised standards have been used
EN55014-1:2006, EN55014-2:1997+A1:2001+A2:2008, EN61000-3-2:2006, EN61000-3-3:2008, EN61000-3-11:2000
EN 60745-1:2009; EN60745-2-13:2009;
EN ISO 3744:1995; EN ISO22868 :2008;

Measured sound power level LWA:104dB(A) KWA: 3dB(A)
Guaranteed sound power level 107dB(A)
Conformity assessment method to Annex V/ Directive 2000/14/EC

The EC type-examination certificate number: 08SHW2947 issued by Intertek Deutschland GmbH (Notified body 0905).

Place, date: ShangHai, 20 /12 /2011 Signature: Gary Gao Naixin (BEng, CEng, MIET)



DE EC KONFORMITÄTSEKTLÄRUNG (Übersetzung Der Originalen Anleitungen)

Hersteller: Globe Tools limited.
Adresse: Changzhou Globe Tools Ltd. No. 65 (3-4) Xinggang Rd. Zhonglou Zone, Changzhou 213101 China.
Name und Adresse der Person, die autorisiert ist, die technische Dokumentation zusammenzustellen:
Name: Dennis Jacobson (Director of Outdoor Power Equipment)
Adresse: GLOBE TOOLS EUROPE AB Bätbyggargatan 14 120 68 Stockholm Sweden

Hiermit erklären wir, dass das Produkte

KategorieKettensäge
Modell20027
Seriennummersiehe Produkt-Typenschild
Baujahrsiehe Produkt-Typenschild

- mit den entsprechenden Bestimmungen der Maschinenrichtlinie 2006/42/EC übereinstimmt
- mit den Bestimmungen der folgenden anderen EC-Richtlinien übereinstimmt
2006/95/EC (LVD-Richtlinie),
2004/108/EC (EMC-Richtlinie), und
2000/14/EC (Outdoor Richtlinie) einschl. Modifikationen (2005/88/EC)

und weiterhin erklären wir, dass

- die folgenden (Teile/Bestimmungen aus) europäischen harmonisierten Normen verwendet wurden
EN55014-1:2006, EN55014-2:1997+A1:2001+A2:2008, EN61000-3-2:2006, EN61000-3-3:2008, EN61000-3-11:2000
EN 60745-1:2009; EN60745-2-13:2009;
EN ISO 3744:1995; EN ISO22868 :2008;

Gemessener Schalleistungspegel LWA:104dB(A) KWA: 3dB(A)
Garantierter Schalleistungspegel 107dB(A)

Konformitätsbeurteilungsmethode zu Anhang V/Richtlinie 2000/14/EC

Die Zertifikatsnummer der EG-Baumusterprüfung: 08SHW2947 ausgegeben durch Intertek Deutschland GmbH (Prüf institut 0905).

Ort, Datum: ShangHai, 20 /12/2011

Unterschrift: Gary Gao Naixin (BEng, CEng, MIET)

ES DECLARACIÓN EC DE CONFORMIDAD (Traducción De Las Instrucciones Originales)

Fabricante: Globe Tools Limited
Dirección: Changzhou Globe Tools Ltd. No. 65 (3-4) Xinggang Rd. Zhonglou Zone, Changzhou 213101 China.
Nombre y dirección de la persona autorizada para compilar el expediente técnico:
Nombre: Dennis Jacobson (Director of Outdoor Power Equipment)
Dirección: GLOBE TOOLS EUROPE AB Bätbyggargatan 14 120 68 Stockholm Sweden

Por la presente declaramos que el productos

CategoríaMotosierra
Modelo20027
Número de serieVer etiqueta de clasificación de productos
Año de fabricaciónVer etiqueta de clasificación de productos

- está en conformidad con las disposiciones pertinentes de la Directiva de Maquinaria 2006/42/EC
- está en conformidad con las disposiciones de estas otras Directivas-EC
2006/95/EC (Directiva LVD),
2004/108/EC (Directiva EMC), y
2000/14/EC (Directiva sobre el ruido) incl. modificaciones (2005/88/EC)

Y además, declaramos que

- se han utilizado las siguientes (partes o cláusulas de las) normas armonizadas europeas
EN55014-1:2006, EN55014-2:1997+A1:2001+A2:2008, EN61000-3-2:2006, EN61000-3-3:2008, EN61000-3-11:2000
EN 60745-1:2009; EN60745-2-13:2009;
EN ISO 3744:1995; EN ISO22868 :2008;

Nivel de potencia acústica medido LWA:104 dB(A) KWA: 3 dB(A)

Nivel de potencia acústica garantizado 107 dB (A)

Método de evaluación de conformidad con el anexo V/Directiva 2000/14/EC

Número de certificado de inspección de tipo CE: 08SHW2947 emitido por Intertek Deutschland GmbH (Organismo notificado 0905).

Lugar, fecha: ShangHai, 20 /12 /2011

Firma: Gary Gao Naixin (BEng, CEng, MIET)

IT DICHIARAZIONE DI CONFORMITÀ EC (Traduzione Dalle Istruzioni Originali)

Ditta produttrice: Globe Tools Limited
Indirizzo: Changzhou Globe Tools Ltd. No. 65 (3-4) Xinggang Rd. Zhonglou Zone, Changzhou 213101 China.
Nome e indirizzo della persona autorizzata a compilare il file tecnico:
Nome: Dennis Jacobson (Director of Outdoor Power Equipment)
Indirizzo: GLOBE TOOLS EUROPE AB Båbyggargatan 14 120 68 Stockholm Sweden

Si dichiara con la presente che il prodotto
Categoria Motosega
Modello20027
Numero di serie Vedere l'etichetta nominale sul prodotto
Anno di costruzione Vedere l'etichetta nominale sul prodotto

- è conforme con i provvedimenti rilevanti della Direttiva Macchine 2006/42/EC
- è conforme con i provvedimenti delle seguenti direttive EC
2006/95/EC (Direttiva LVD)
2004/108/EC (Direttiva EMC), e
2000/14/EC (Direttiva sul rumore) compreso le modifiche (2005/88/EC)

Si dichiara inoltre che
• sono state impiegate le seguenti (parti/clausole degli) standard europei armonizzati
EN55014-1:2006, EN55014-2:1997+A1:2001+A2:2008, EN61000-3-2:2006, EN61000-3-3:2008, EN61000-3-11:2000
EN 60745-1:2009; EN60745-2-13:2009;
EN ISO 3744:1995; EN ISO22868 :2008;

Livello di potenza acustica misurato LWA:104dB(A) Kwa: 3dB(A)
Livello di potenza acustica garantito 107dB(A)
Metodo di valutazione sulla conformità all'allegato V/Direttiva 2000/14/EC

Il numero di certificato EC è 08SHW2947 emesso dalla Intertek Deutschland GmbH (ente notificato 0905).

Luogo, data: ShangHai, 20/12/2011

Firma: Gary Gao Naixin (BEng, CEng, MIET)

PT DECLARAÇÃO EC DE CONFORMIDADE (Tradução Das Instruções Originais)

Fabricante: Globe Tools Limited
Endereço: Changzhou Globe Tools Ltd. No. 65 (3-4) Xinggang Rd. Zhonglou Zone, Changzhou 213101 China.
Nome e endereço da pessoa autorizada a compilar o dossier técnico:
Nome: Dennis Jacobson (Director of Outdoor Power Equipment)
Endereço: GLOBE TOOLS EUROPE AB Båbyggargatan 14 120 68 Stockholm Sweden

Pelo presente declaramos que o produtos
Categoria Motosserra
Modelo20027
Número de série Ver etiqueta de classificação do produto
Ano de construção Ver etiqueta de classificação do produto

- se encontra em conformidade com as provisões relevantes da Directiva sobre Máquinas 2006/42/EC
- se encontra em conformidade com as provisões das outras seguintes Directivas EC
2006/95/EC (Directiva LVD),
2004/108/EC (Directiva EMC), e
2000/14/EC (directiva sobre ruído) incluindo modificações (2005/88/EC)

Além disso, declaramos que
• as seguintes (partes/cláusulas de) normas harmonizadas europeias foram utilizadas
EN55014-1:2006, EN55014-2:1997+A1:2001+A2:2008, EN61000-3-2:2006, EN61000-3-3:2008, EN61000-3-11:2000
EN 60745-1:2009; EN60745-2-13:2009;
EN ISO 3744:1995; EN ISO22868 :2008;

Nível de potência sonora medido LWA:104 dB(A) Kwa: 3 dB(A)
Nível de potência sonora garantido 107 dB(A)
Método de avaliação de conformidade para o anexo V/ Directiva 2000/14/EC

O número de certificado de exame de tipo EC: 08SHW2947 emitido pela Intertek Deutschland GmbH (Organismo notificado 0905).

Local, data: ShangHai, 20/12/2011

Assinatura: Gary Gao Naixin (BEng, CEng, MIET)

NL EC CONFORMITEITSVERKLARING (Vertaling Van De Originele Instructies)

Fabrikant: Globe Tools Limited
Adres: Changzhou Globe Tools Ltd. No. 65 (3-4) Xinggang Rd. Zhonglou Zone, Changzhou 213101 China.
Naam en adres van de persoon, bevoegd voor het samenstellen van de technische fiche:
Naam: Dennis Jacobson (Director of Outdoor Power Equipment)
Adres: GLOBE TOOLS EUROPE AB Båtbyggargatan 14 120 68 Stockholm Sweden

Hierbij verklaren wij dat het product
Categorie.....Kettingzaag
Model.....20027
Serienummer.....Zie machineplaatje
Bouwjaar.....Zie machineplaatje

- is in overeenstemming met de relevante bepalingen van de Machine Richtlijn 2006/42/EC
- is in overeenstemming met de bepalingen van de volgende andere EC-richtlijnen
2006/95/EC (LVD-Richtlijn)
2004/108/EC (EMC-Richtlijn), en
2000/14/EC (Geluidsrichtlijn) incl. wijzigingen (2005/88/EC)

En bovendien verklaren we dat
• de volgende (onderdelen/clausules van) Europese geharmoniseerde normen werden gebruikt
EN55014-1:2006, EN55014-2:1997+A1:2001+A2:2008, EN61000-3-2:2006, EN61000-3-3:2008, EN61000-3-11:2000
EN 60745-1:2009; EN60745-2-13:2009;
EN ISO 3744:1995; EN ISO22868 :2008;

Gemeten geluidsniveau LWA:104dB(A) KWA: 3dB(A)
Gegarandeerd geluidsniveau 107dB(A)
Evaluatiemethode conformiteit volgens bijlage V/Richtlijn 2000/14/EC

Het EC type-evaluatiecertificaatnummer: 08SHW2947 uitgereikt door Intertek Deutschland GmbH (aangemelde instantie 0905).

Plaats, datum: ShangHai, 20/12/2011 Handtekening: Gary Gao Naixin (BEng, CEng, MIET)

SV EC-DEKLARATION ANGÅENDE ÖVERENSSTÄMMIGHET (Oversættelse Fra Original Brugsanvisning)

Tillverkare: Globe Tools Limited
Adress: Changzhou Globe Tools Ltd. No. 65 (3-4) Xinggang Rd. Zhonglou Zone, Changzhou 213101 China.
Namn på och adress till personen som är auktoriserad att sammanställa den tekniska filen:
Namn: Dennis Jacobson (Director of Outdoor Power Equipment)
Adress: GLOBE TOOLS EUROPE AB Båtbyggargatan 14 120 68 Stockholm Sweden

Härmed deklarerar vi att produkterna
Kategori.....Motorsåg
Modell.....20027
Serienummer.....Se märkplåten på produkten
Konstruktionsår.....Se märkplåten på produkten

- överensstämmer med de relevanta villkoren i Maskindirektiv 2006/42/EC
- överensstämmer med villkoren i följande övriga EC-direktiv
2006/95/EC (LVD-Direktiv),
2004/108/EC (EMC-direktiv), och
2000/14/EC (oljudsdirektiv) inkl. modifieringar (2005/88/EC).

Dessutom deklarerar vi att
• följande (delar/klausuler av) europeiska harmoniserade standarder har tillämpats
EN55014-1:2006, EN55014-2:1997+A1:2001+A2:2008, EN61000-3-2:2006, EN61000-3-3:2008, EN61000-3-11:2000
EN 60745-1:2009; EN60745-2-13:2009;
EN ISO 3744:1995; EN ISO22868 :2008;

Uppmätt ljudeffektnivå LWA:104dB(A) KWA: 3dB(A)
Garanterad ljudeffektnivå 107dB (A)
Konformitetsbedömning gjord enligt metod i V/Direktiv 2000/14/EC.

EC-typundersökningens certifikationsnummer är: 08SHW2947 utfärdad av Intertek Deutschland GmbH (Anmält organ 0905).

Ort, datum: ShangHai, 20/12/2011 Signatur: Gary Gao Naixin (BEng, CEng, MIET)

DA EC OVERENSSTEMMELSESERKLÆRING (Oversættelse Fra Original Brugsanvisning)

Fabrikant: Globe Tools Limited
Adresse: Changzhou Globe Tools Ltd. No. 65 (3-4) Xinggang Rd. Zhonglou Zone, Changzhou 213101 China.
Navn og adresse på personen bemyndiget til at udarbejde de tekniske data:
Navn: Dennis Jacobson (Director of Outdoor Power Equipment)
Adresse: GLOBE TOOLS EUROPE AB Båbyggargatan 14 120 68 Stockholm Sweden

Vi erklærer hermed, at produktet

Kategori Motorsav
Model 20027
Serienummer Se produktets klassi ficeringsetiket
Fremstillingsår Se produktets klassi ficeringsetiket

- overholder de relevante bestemmelser i Maskindirektivet 2006/42/EC
- overholder bestemmelserne i følgende EC-direktiver
2006/95/EC (LVD-direktiv),
2004/108/EC (EMC-direktiv), og
2000/14/EC (Støjdirektiv) inkl. ændringer (2005/88/EC)

Og vi erklærer yderligere, at

- de følgende (dele/bestemmelser af) europæiske harmoniserede standarder er blevet anvendt
EN55014-1:2006, EN55014-2:1997+A1:2001+A2:2008, EN61000-3-2:2006, EN61000-3-3:2008, EN61000-3-11:2000
EN 60745-1:2009; EN60745-2-13:2009;
EN ISO 3744:1995; EN ISO22868 :2008;

Målt støjniveau LWA:104dB(A) KWA: 3dB(A)
Garanteret støjniveau 107dB(A)
Overensstemmelsesvurderingsmetode til bilag V/ Direktiv 2000/14/EC

EC typeafprøvningsnummeret: 08SHW2947 udstedt af Intertek Deutschland GmbH (Bemyndiget organ 0905).

Sted, dato: ShangHai, 20/12/2011

Underskrift: Gary Gao Naixin (BEng, CEng, MIET)

NO EC-ERKLÆRING OM PRODUKTOVERENSSTEMMELSE (Oversættelse Av Original Bruksanvisning)

Produsent: Globe Tools Limited
Adresse: Changzhou Globe Tools Ltd. No. 65 (3-4) Xinggang Rd. Zhonglou Zone, Changzhou 213101 China.
Navn og adresse på vedkommende person som er autorisert til å kompilere den tekniske data filen:
Navn: Dennis Jacobson (Director of Outdoor Power Equipment)
Adresse: GLOBE TOOLS EUROPE AB Båbyggargatan 14 120 68 Stockholm Sweden

Herved erklærer vi at produktet

Kategori Kjedesag
Modell 20027
Serienummer Se produktetiketten
Produksjonsår Se produktetiketten

- er i overensstemmelse med relevante bestemmelser i Maskindirektivet 2006/42/EC
- er i samsvar med bestemmelsene i følgende øvrige EC-direktiver
2006/95/EC (LVD-Direktiv),
2004/108/EC (EMC-Direktiv), og
2000/14/EC (støydirektiv) inkl. endringer (2005/88/EC).

I tillegg erklærer vi at

- følgende (deler/bestemmelser i) harmoniserte europeiske standarder er benyttet
EN55014-1:2006, EN55014-2:1997+A1:2001+A2:2008, EN61000-3-2:2006, EN61000-3-3:2008, EN61000-3-11:2000,
EN 60745-1:2009; EN60745-2-13:2009;
EN ISO 3744:1995; EN ISO22868 :2008;

Målt lydeffektivnivå LWA:104dB(A) KWA 3 dB(A)
Garantert lydeffektivnivå 107 dB(A)
Metode for vurdering av konformitet til tillegg V / Direktiv 2000/14/EC

Serti fikatnummer for EC typegodkjennelse: 08SHW2947 utgitt av Intertek Deutschland GmbH (Teknisk kontrollorgan 0905).

Sted, dato: ShangHai, 20/12/2011

Signatur: Gary Gao Naixin (BEng, CEng, MIET)

FI EC-SÄÄNNÖSTEN NOUDATTAMINEN (Alkuperäisten Ohjeiden Käännös)

Valmistaja: Globe Tools Limited
Osoite: Changzhou Globe Tools Ltd. No. 65 (3-4) Xinggang Rd. Zhonglou Zone, Changzhou 213101 China.
Sen henkilön nimi ja osoite, jolla on lupa koota tekninen tiedosto:
Nimi: Dennis Jacobson (Director of Outdoor Power Equipment)
Osoite: GLOBE TOOLS EUROPE AB Båbyggargatan 14 120 68 Stockholm Sweden

Ilmoitamme täten, että tuotteet
Luokka Moottorisaha
Malli 20027
Sarjanumero Viittaa tuotteen nimikirjeeseen
Valmistusvuosi Viittaa tuotteen nimikirjeeseen

- noudattaa konedirektiivin 2006/42/EC asianmukaisia edellytyksiä
- noudattaa seuraavien EC-direktiivien edellytyksiä:
2006/95/EC (LVD-direktiivi),
2004/108/EY (EMC-direktiivi) ja
2000/14/EC (meludirektiivi), mukaan lukien muutokset (2005/88/EC).

Ilmoitamme edelleen, että
• olemme käyttäneet seuraavia eurooppalaisia yhdenmukaisia standardeja (osittain/lauseittain):
EN55014-1:2006, EN55014-2:1997+A1:2001+A2:2008, EN61000-3-2:2006, EN61000-3-3:2008, EN61000-3-11:2000
EN 60745-1:2009; EN60745-2-13:2009;
EN ISO 3744:1995; EN ISO22868 :2008;

Mittattu äänenteho LWA:104dB(A) Kwa: 3dB(A)
Taattu äänenteho 107dB(A)

Säännösten noudattaminen tarkastettu direktiivin 2000/14/EC liitteen V mukaisesti

EC-tyyppisen tarkastuksen sertifiointinumero: 08SHW2947, julkaissut Intertek Deutschland GmbH (ilmoittava elin 0905).

Paikka, päiväys Shanghai, 20/12/2011

Allekirjoitus: Gary Gao Naixin (BEng, CEng, MIET)

HU EC IZJAVA O USKLADENOSTI (Az Eredeti Útmutató Fordítása)

Gyártó: Globe Tools Limited
Cím: Changzhou Globe Tools Ltd. No. 65 (3-4) Xinggang Rd. Zhonglou Zone, Changzhou 213101 China.
A technikai fájl összeállítására feljogosított személy neve és címe:
Név: Dennis Jacobson (Director of Outdoor Power Equipment)
Cím: GLOBE TOOLS EUROPE AB Båbyggargatan 14 120 68 Stockholm Sweden

Ezúton kijelentjük, hogy a termékek:
Kategória Láncfűrész
Típus 20027
Sorozatszám: Lásd a termék adattábláján
Gyártási év: Lásd a termék adattábláján

- megfelel a Gépészeti irányelv 2006/42/EC vonatkozó rendelkezéseinek
- megfelel az alábbi EC irányelvek vonatkozó rendelkezéseinek
2006/95/EC (LVD irányelv),
2004/108/EC (EMC irányelv), és
2000/14/EC (Zaj irányelv) a módosításokkal (2005/88/EC)

Továbbá kijelentjük, hogy
• a következő harmonizált európai szabványokat (részeit/pontjait) használtuk fel:
EN55014-1:2006, EN55014-2:1997+A1:2001+A2:2008, EN61000-3-2:2006, EN61000-3-3:2008, EN61000-3-11:2000
EN 60745-1:2009; EN60745-2-13:2009;
EN ISO 3744:1995; EN ISO22868 :2008;

Mért hangteljesítményszint LWA:104dB(A) Kwa: 3dB(A)
Garantált hangteljesítményszint 107dB(A)

A megfelelőségi értékelési eljárás a 2000/14/EC irányelv IV. függeléké szerint történt

Az EC típusvizsgálat tanúsítványának száma: 08SHW2947, kiállította az Intertek Deutschland GmbH (0905 tanúsító testület).

Hely, dátum: Shanghai, 20/12/2011

Aláírás: Gary Gao Naixin (BEng, CEng, MIET)

CS PROHLÁŠENÍ O SHODĚ EC (Překlad Z Originálních Pokynů)

Výrobce: Globe Tools Limited
Adresa: Changzhou Globe Tools Ltd. No. 65 (3-4) Xinggang Rd. Zhonglou Zone, Changzhou 213101.
Jméno a adresa osoby pověřené řídit technickou dokumentaci:
Jméno: Dennis Jacobson (Director of Outdoor Power Equipment)
Adresa: GLOBE TOOLS EUROPE AB Båbyggargatan 14 120 68 Stockholm Sweden

Tímto prohlašujeme, že výrobky:
Druh..... Řetězová pila
Model.....20027
Výrobní číslo..... Viz výkonový štítek na výrobku
Rok výroby..... Viz výkonový štítek na výrobku

- je v souladu s příslušnými ustanoveními směrnice o strojích 2006/42/EC
- je v souladu s příslušnými ustanoveními následujících směrnic EC
2006/95/EC (LVD směrnice),
2004/108/EC (EMC směrnice) a
2000/14/EC (Směrnice o hluku) vč. změn (2005/88/EC)

A mimoto prohlašujeme, že

- byly použity následující (části/odstavce) harmonizované evropské normy
EN55014-1:2006, EN55014-2:1997+A1:2001+A2:2008, EN61000-3-2:2006, EN61000-3-3:2008, EN61000-3-11:2000
EN 60745-1:2009; EN60745-2-13:2009;
EN ISO 3744:1995; EN ISO22868 :2008;

Naměřená hladina akustického výkonu L_{WA}: 104 dB(A) K_{WA}: 3 dB(A)
Zaručená hladina akustického výkonu 107 dB (A)
Soulad s metodou určování pro přílohu V/směrnice 2000/14/EC

Číslo certifikátu typové zkoušky EC: 08SHW2947 vydáno Intertek Deutschland GmbH (úředně oznámený orgán 0905).

Místo, datum: ShangHai, 20/12/2011

Podpis: Gary Gao Naixin (BEng, CEng, MIET)

RU ЗАЯВЛЕНИЕ О СООТВЕТСТВИИ ТРЕБОВАНИЯМ ЕС (Перевод Из Первоначальных Инструкций)

Производитель: Globe Tools Limited
Адрес: Changzhou Globe Tools Ltd. No. 65 (3-4) Xinggang Rd. Zhonglou Zone, Changzhou 213101.
Имя и адрес лица, ответственного за подготовку технической документации:
Имя: Dennis Jacobson (Director of Outdoor Power Equipment)
Адрес: GLOBE TOOLS EUROPE AB Båbyggargatan 14 120 68 Stockholm Sweden

Настоящим мы заявляем, что данный продукт

Категория.....Цепная пила
Модель.....20027
Заводской номер..... См. паспортную табличку продукта
Год выпуска..... См. паспортную табличку продукта

- соответствует всем важнейшим положениям Директивы по механическому оборудованию 2006/42/EC
- соответствует всем положениям следующих директив ЕС
Директива 2006/95/EC (LVD),
Директива 2004/108/EC (EMC) и
2000/14/EC (Директива по шуму) с изменениями (2005/88/EC)

Кроме этого, мы заявляем, что

- были использованы следующие части или статьи европейских согласованных стандартов
EN55014-1:2006, EN55014-2:1997+A1:2001+A2:2008, EN61000-3-2:2006, EN61000-3-3:2008, EN61000-3-11:2000
EN 60745-1:2009; EN60745-2-13:2009;
EN ISO 3744:1995; EN ISO22868 :2008;

Измеренный уровень звуковой мощности L_{WA}: 104 dB (A) K_{WA}: 3dB (A)
Гарантируемый уровень звуковой мощности 107 dB (A)
Оценка соответствия проведена согласно приложению V к директиве 2000/14/EC

N° сертификата проверки по стандарту EC: 08SHW2947 выдан Intertek Deutschland GmbH (уведомленная организация 0905).

Место, дата: ShangHai, 20/12/2011

Подпись: Gary Gao Naixin (BEng, CEng, MIET)

RO DECLARAȚIE DE CONFORMITATE EC (Traducere Din Versiunea Originală A Instrucțiunilor)

Producător: Globe Tools Limited
Adresa: Changzhou Globe Tools Ltd. No. 65 (3-4) Xingang Rd. Zhonglou Zone, Changzhou 213101.
Numele și adresa persoanei autorizate să întocmească dosarul tehnic:
Nume: Dennis Jacobson (Director of Outdoor Power Equipment)
Adresa: GLOBE TOOLS EUROPE AB Båbyggargatan 14 120 68 Stockholm Sweden

Prin prezenta, declarăm că produsele
Categorii Ferăstrău cu lanț
Model 20027
Număr de serie A se vedea eticheta de clasificare a produsului
Anul de fabricație A se vedea eticheta de clasificare a produsului

- este în conformitate cu prevederile relevante ale Directivei privind echipamentele electrice 2006/42/EC
- este în conformitate cu prevederile următoarelor Directive EC
2006/95/EC (Directiva LVD),
2004/108/EC (Directiva EMC) și
2000/14/EC (directiva privind emisiile de zgomot), inclusiv modificările (2005/88/EC)

Și mai mult, declarăm că au fost folosite
• următoarele (părți/clauze ale) standarde(lor) europene armonizate
EN55014-1:2006, EN55014-2:1997+A1:2001+A2:2008, EN61000-3-2:2006, EN61000-3-3:2008, EN61000-3-11:2000
EN 60745-1:2009; EN60745-2-13:2009;
EN ISO 3744:1995; EN ISO22868 :2008;

Nivel măsurat al puterii acustice LWA:104 dB(A) KWA: 3dB(A)
Nivel garantat al puterii acustice 107 dB (A)
Metoda de evaluare a conformității cu Anexa V/ Directiva 2000/14/EC

Numărul certificatului EC privind tipul de examinare: 08SHW2947 emis de către Intertek Deutschland GmbH (Agenție notificată 0905).

Locul, data: Shanghai, 20/12/2011

Semnătura: Gary Gao Naixin (BEng, CEng, MIET)

PL DEKLARACJA ZGODNOŚCI EC (Tłumaczenie Oryginalnej Instrukcji)

Producent: Globe tools Limited
Adres: Changzhou Globe Tools Ltd. No. 65 (3-4) Xingang Rd. Zhonglou Zone, Changzhou 213101.
Nazwisko i adres osoby uprawnionej do sporządzenia dokumentacji technicznej:
Nazwisko: Dennis Jacobson (Director of Outdoor Power Equipment)
Adres: GLOBE TOOLS EUROPE AB Båbyggargatan 14 120 68 Stockholm Sweden

Niniejszym deklaruujemy, że produkty
Kategorie Piłarka łańcuchowa
Model 20027
Numer seryjny Zobacz tabliczkę znamionową
Rok produkcji Zobacz tabliczkę znamionową

- jest zgodny z odpowiednimi wymogami Dyrektywy dotyczącej maszyn 2006/42/EC
- jest zgodny z wymogami następujących innych dyrektyw EC:
2006/95/EC (dyrektywa LVD)
2004/108/EC (dyrektywa EMC) i
2000/14/EC (dyrektywa dotycząca hałasu) z późniejszymi zmianami (2005/88/EC).

Ponadto deklaruujemy, że
• zastosowano następujące zharmonizowane normy europejskie (w odpowiednim dla tego produktu zakresie):
EN55014-1:2006, EN55014-2:1997+A1:2001+A2:2008, EN61000-3-2:2006, EN61000-3-3:2008, EN61000-3-11:2000
EN 60745-1:2009; EN60745-2-13:2009;
EN ISO 3744:1995; EN ISO22868 :2008;

Zmierzony poziom natężenia hałasu LWA:104 dB(A) KWA: 3 dB(A)
Maksymalny poziom natężenia hałasu 107 dB (A)
Metoda ocena zgodności zgodnie z aneksem V/Dyrektywa 2000/14/EC

Numer certyfikatu badania zgodności z normą EC: 08SHW2947, wydano przez firmę Intertek Deutschland GmbH (jednostka notyfikowana 0905).

Miejsce, data: Shanghai, 20/12/2011

Podpis: Gary Gao Naixin (BEng, CEng, MIET)

SL IZJAVA EC O SKLADNOSTI (Prevod Originalnih Navodil)

Proizvajalec: Globe Tools Limited
Naslov: Changzhou Globe Tools Ltd. No. 65 (3-4) Xinggang Rd. Zhonglou Zone, Changzhou 213101.
Ime in naslov osebe, ki je pooblaščen za sestavljanje tehnične dokumentacije:
Ime: Dennis Jacobson (Director of Outdoor Power Equipment)
Naslov: GLOBE TOOLS EUROPE AB Båbyggargatan 14 120 68 Stockholm Sweden

Izjavljamo, da je izdelek
Kategorija Verižna žaga
Model 20027
Serijska številka Glejte nalepko s podatki o izdelku
Leto izdelave Glejte nalepko s podatki o izdelku

- skladen z relevantnimi določbami Direktive o strojih 2006/42/EC
- skladen z določili naslednjih ostalih EC direktiv
2006/95/EC (Direktiva o nizki napetosti),
2004/108/EC (Direktiva o elektromagnetni združljivosti), in
2000/14/EC (Direktiva o emisiji hrupa) vklj. s spremembami (2005/88/EC)

In nadalje, izjavljamo, da
• so bili upoštevani naslednji evropski harmonizacijski standardi (njihovi deli/stavki)
EN55014-1:2006, EN55014-2:1997+A1:2001+A2:2008, EN61000-3-2:2006, EN61000-3-3:2008, EN61000-3-11:2000
EN 60745-1:2009; EN60745-2-13:2009;
EN ISO 3744:1995; EN ISO22868 :2008;

Izmerjena raven zvočne moči LWA: 104dB(A) Kwa: 3dB(A)
Zajamčena raven zvočne moči 107dB(A)
Način ugotavljanja skladnosti z aneksom V/direktive 2000/14/EC

EC številka certi fikata o pregledu tipa: 08SHW2947 izdal Intertek Deutschland GmbH (priglašeni organ 0905).

Kraj, datum: ShangHai, 20/12/2011

Podpis: Gary Gao Naixin (BEng, CEng, MIET)

HR IZJAVA O USKLAĐENOSTI (Prijevod Izvornih Uputa)

Proizvođač: Globe Tools Limited
Adresa: Changzhou Globe Tools Ltd. No. 65 (3-4) Xinggang Rd. Zhonglou Zone, Changzhou 213101.
Ime i prezime, i adresa osobe ovlaštene da sastavi tehničku datoteku:
Ime i prezime: Dennis Jacobson (Director of Outdoor Power Equipment)
Adresa: GLOBE TOOLS EUROPE AB Båbyggargatan 14 120 68 Stockholm Sweden

Ovime izjavljujemo da su proizvodi
Kategorija Lančana pila
Model 20027
Serijski broj Pogledati naljepnicu na proizvodu
Godina proizvodnje Pogledati naljepnicu na proizvodu

- usklađeni s relevantnim odredbama Direktive o strojevima 2006/42/EC
- usklađeni s odredbama sljedećih EC-Direktiva
2006/95/EC (LVD-Direktiva),
2004/108/EC (EMC-Direktiva) i
2000/14/EC (Direktiva o buci) uključujući preinake (2005/88/EC).

Nadalje, izjavljujemo da su
• korišteni sljedeći (dijelovi/klauzule) europski usklađeni normi
EN55014-1:2006, EN55014-2:1997+A1:2001+A2:2008, EN61000-3-2:2006, EN61000-3-3:2008, EN61000-3-11:2000
EN 60745-1:2009; EN60745-2-13:2009;
EN ISO 3744:1995; EN ISO22868 :2008;

Izmerjena razina zvučne snage LWA: 104 dB (A) Kwa: 3 dB (A)
Jamčena razina zvučne snage 107 dB (A)
Metoda procjene usklađenosti prema Dodatku V/Direktive 2000/14/EC

EC broj certifikata tipskog ispitivanja: 08SHW2947 izdao Intertek Deutschland GmbH (Nadzorno tijelo 0905).

Mjesto, datum: ShangHai, 20/12/2011

Potpis: Gary Gao Naixin (BEng, CEng, MIET)

ET EC VASTAVUSDEKLARATSIOON (Originaaljuhendi Tõlge)

Tootja: Globe Tools Limited
Address: Changzhou Globe Tools Ltd. No. 65 (3-4) Xinggang Rd. Zhonglou Zone, Changzhou 213101.
Tehnilise faili koostamiseks volitatud isik ja aadress:
Nimi: Dennis Jacobson (Director of Outdoor Power Equipment)
Address: GLOBE TOOLS EUROPE AB Båtbyggargatan 14 120 68 Stockholm Sweden

Kinnitame, et see toode

Nimetus Ketsaag
Mudel 20027
Seerianumber vaadake toote tehasesilti
Tootmisaasta vaadake toote tehasesilti

- vastab masinadirektiivi 2006/42/EC asjassepuutuvatele nõuetele
- vastab järgmistele EC direktiivide nõuetele:
2006/95/EC (madalpinge direktiiv),
2004/108/EC (elektromagnetilise ühilduvuse direktiiv) ja
2000/14/EC (müradirektiiv), kaasa arvatud selle muudatused (2005/88/EC).

Lisaks deklareerime, et:

- on kasutatud järgmisi Euroopa harmoniseeritud standardeid (nende osi/sätteid):
EN55014-1:2006, EN55014-2:1997+A1:2001+A2:2008, EN61000-3-2:2006, EN61000-3-3:2008, EN61000-3-11:2000
EN 60745-1:2009; EN60745-2-13:2009;
EN ISO 3744:1995; EN ISO22868:2008;

Mõõdetud helivõimsuse tase LWA: 104 dB (A) Kwa: 3 dB (A)
Garanteeritud helivõimsuse tase 107 dB (A)
Vastab müradirektiivi 2000/14/EC lisale V, mis käsitleb kontrollmeetodit.

EC tüübikatsustuste serii fikaadi number: 08SHW2947 välja antud Intertek Deutschland GmbH (tunnustatud asutus nr 0905) poolt.

Address, kuupäev: Shanghai, 20/12/2011

Allkiri: Gary Gao Naixin (BEng, CEng, MIET)

LT EC ATITIKTIES DEKLARACIJA (Originalių Instrukcijų Vertimas)

Gamintojas: Globe Tools Limited,
Adresas: Changzhou Globe Tools Ltd. No. 65 (3-4) Xinggang Rd. Zhonglou Zone, Changzhou 213101.
Asmens, įgalioto tvarkyti techninę bylą, vardas, pavardė ir adresas:
Vardas, pavardė: Dennis Jacobson (Director of Outdoor Power Equipment)
Adresas: GLOBE TOOLS EUROPE AB Båtbyggargatan 14 120 68 Stockholm Sweden

Mes pareiškiamo, kad šie produktai

Kategorija Grandininis pjūklas
Modelis 20027
Serijos numeris Žr. produkto duomenų plokštelę
Gamybos metai Žr. produkto duomenų plokštelę

- atitinka susijusių įrengimų direktyvos 2006/42/EC reikalavimus;
- atitinka šių kitų EC direktyvų reikalavimus:
2006/95/EC (LVD Direktyva);
2004/108/EC (EMC Direktyva); ir
2000/14/EC (Triukšmo direktyva) įskaitant pakeitimus (2005/88/EC).

Mes taip pat pareiškiamo, kad

- buvo atsižįstama į šiuos Europos harmonizuotus standartus (jų dalis / straipsnius):
EN55014-1:2006, EN55014-2:1997+A1:2001+A2:2008, EN61000-3-2:2006, EN61000-3-3:2008, EN61000-3-11:2000;
EN 60745-1:2009; EN60745-2-13:2009;
EN ISO 3744:1995; EN ISO22868:2008;

Išmatuotas akustinis lygis LWA:104 dB (A) Kwa: 3 dB (A)
Garantuotas akustinis lygis 107 dB (A)
Atitikties įvertinimo metodas pagal direktyvos 2000/14/EC, V Priedą.

EC tipo patikrinimo pažymėjimo numeris: 08SHW2947, išduota „Intertek Deutschland GmbH“ (Notifikuotoji įstaiga 0905).

Vieta, data: Shanghai, 20/12/2011

Parašas: Gary Gao Naixin (BEng, CEng, MIET)

LV EC ATBILSTĪBAS PAZIŅOJUMS (Tulkojums No Oriģinālās Dokumentācijas)

Ražotājs: Globe Tools Limited
Adrese: Changzhou Globe Tools Ltd. No. 65 (3-4) Xinggang Rd. Zhonglou Zone, Changzhou 213101.
Personas, kas atbildīgas par tehniskā faila apkopošanu, vārds un adrese:
Vārds: Dennis Jacobson (Director of Outdoor Power Equipment)
Adrese: GLOBE TOOLS EUROPE AB Bâtbyggargatan 14 120 68 Stockholm Sweden

Ar šo paziņojam, ka produkti

KategorijaMotorzāģis
Modelis20027
Sērijas numurs..... Skatiet produkta datu plāksnīti
Ražošanas gads..... Skatiet produkta datu plāksnīti

- atbilst attiecīgajām Mašīnu direktīvas 2006/42/EC prasībām
- atbilst arī šādu EC direktīvu prasībām
2006/95/EC (LVD direktīva),
2004/108/EC (EMC direktīva) un
2000/14/EC (Trokšņa direktīva), tostarp modifikācijas (2005/88/EC)

Mēs arī paziņojam, ka

- ka ir ievēroti šādi Eiropas harmonizētie standarti (to daļas/paragrāfi)
EN55014-1:2006, EN55014-2:1997+A1:2001+A2:2008, EN61000-3-2:2006, EN61000-3-3:2008, EN61000-3-11:2000
EN 60745-1:2009; EN60745-2-13:2009;
EN ISO 3744:1995; EN ISO22868 :2008;

Izmērītais skaņas intensitātes līmenis LWA:104dB(A) Kwa: 3dB(A)
Garantētais skaņas intensitātes līmenis 107dB(A)
Atbilstības novērtēšanas metode pielikumam V/Direktīvai 2000/14/EC

EC tipa pārbaudes sertifikāta numurs: 08SHW2947 izsniedza Intertek Deutschland GmbH (informētā iestāde 0905).

Vieta, datums: ShangHai, 20/12/2011

Paraksts: Gary Gao Naixin (BEng, CEng, MIET)

SK PREHLÁSENIE O ZHODE EC (Preklad Z Pôvodných Inštrukcií)

Výrobca: Globe Tools Limited
Adresa: Changzhou Globe Tools Ltd. No. 65 (3-4) Xinggang Rd. Zhonglou Zone, Changzhou 213101.

Meno a adresa osoby poverenej zostavením technického súboru:
Meno: Dennis Jacobson (Director of Outdoor Power Equipment)
Adresa: GLOBE TOOLS EUROPE AB Bâtbyggargatan 14 120 68 Stockholm Sweden

Týmto vyhlasujeme, že výrobok

KatégorieRefazová píla
Model20027
Sériové číslo..... Pozri údajový štítok výrobku
Rok zhotovenia..... Pozri údajový štítok výrobku

- je v zhode s príslušnými podmienkami Smernice o strojových zariadeniach 2006/42/EC
- je v zhode s podmienkami nasledujúcich EC smerníc
2006/95/EC (Smernica LVD),
2004/108/EC (EMC smernica) a
2000/14/EC (Smernica o emisii hluku) vrát. dodatkov (2005/88/EC)

A ďalej vyhlasujeme, že

- sa u atnili časti/paragrafy) európskych harmonizovaných noriem
EN55014-1:2006, EN55014-2:1997+A1:2001+A2:2008, EN61000-3-2:2006, EN61000-3-3:2008, EN61000-3-11:2000
EN 60745-1:2009; EN60745-2-13:2009;
EN ISO 3744:1995; EN ISO22868 :2008;

Nameraná úroveň hluku LWA:104 dB(A) Kwa: 3dB(A)
Garantovaná úroveň hluku 107 dB(A)
Spôsob určenia zhody podľa Dodatku V/ Smernica 2000/14/EC

Číslo certifikátu zo skúšky typu EC: 08SHW2947 , vydal Intertek Deutschland GmbH (Oboznámený orgán 0905).

Miesto, dátum: ShangHai, 20/12/2011

Podpis: Gary Gao Naixin (BEng, CEng, MIET)

BG ЕС ДЕКЛАРАЦИЯ НА ЗА СЪОТВЕТСТВИЕ (Превод От Оригиналните Инструкции)

Производител: Globe Tools Limited
Адрес: Changzhou Globe Tools Ltd. No. 65 (3-4) Xinggong Rd. Zhonglou Zone, Changzhou 213101.
Име и адрес на лицето, упълномощено да състави техническия файл:
Име: Dennis Jacobson (Director of Outdoor Power Equipment)
Адрес: GLOBE TOOLS EUROPE AB Bâtbyggargatan 14 120 68 Stockholm Sweden

С настоящето декларираме, че продуктите

Категория.....Вериген трион
Модел.....20027
Сериен номер.....Виж етикета с номиналните стойности
Година на производство.....Виж етикета с номиналните стойности

- отговаря на съответстващите разпоредби на Директивата относно машините 2006/42/EC.
- е в съответствие с клаузите на следните други директиви на ЕС
2006/95/EC (Директива LVD),
2004/108/EC (Директива за EMC), и
2000/14/EC (Излъчван шум от машини и съоръжения, които работят на открито), вкл. промените (2005/88/EC)

Освен това декларираме, че

- са приложени следните (части/клаузи от) европейските хармонизирани стандарти
EN55014-1:2006, EN55014-2:1997+A1:2001+A2:2008, EN61000-3-2:2006, EN61000-3-3:2008, EN61000-3-11:2000
EN 60745-1:2009; EN60745-2-13:2009;
EN ISO 3744:1995; EN ISO22868 :2008;

Измерено ниво на шум	Lwa:104 dB(A)	Kwa: 3dB(A)
Гарантирано ниво на шум	107 dB(A)	

Метод за оценяване на съответствието с приложение V/ Директива 2000/14/EC

Номер на сертификат на експертиза тип EC: 08SHW2947 , издаден от Intertek Deutschland GmbH (Компетентен орган 0905).

Място, дата: ShangHai, 20/12/2011

Подпис: Gary Gao Naixin (BEng, CEng, MIET)

